























MERKNAD TIL BRUKERNE

Takk for at du har valgt Skipper ES-1025/ES2025.

Før du tar ekkoloddet i bruk, les nøye gjennom brukermanualen slik at du forstår betjeningen godt til å forhindre problemer og potensielle skader.

Innhold





MERKNAD TIL BRUKERNE	1
INTRODUKSJON	3
MERKNADER	3
MERKNADER TIL BRUKERMANUALEN	3
HVORDAN SLÅ PÅ EKKOLODDET	3
FORKLARING TIL BRUK AV TASTER	3
FORSIKTIGHETSREGLER.....	4
INSTALLASJONSSTED	4
INSTALLASJON	4
STRØMTILFØRSEL	5
BETJENING	5
LEVERINGSOMFANG	6
INSTALLASJON	8
MONTERING AV KABINETTET	8
TILKOBLING	9
DIMENSJONER	8
BAKRE PANEL	11
MONTASJESETT FOR EKSTRAUTSTYR	12
KONTROLLER PÅ BETJENINGSPANELET	13
KONTROLLER PÅ BETJENINGSPANELET	14
BILDEEKSEMPLER	15
MED NAVIGASJONSFUNKSJON «AV»	15
MED NAVIGASJONSFUNKSJON «PÅ»	15
FUNKSJONSINNSTILLINGER	16
INNSTILLINGER VED OPPSTART	17
FABRIKKENS INNSTILLINGER	17
RETUR TIL FABRIKKENS INNSTILLINGER	17
MENYVISNING	18
NAVIGASJONSINFORMASJON	20
SENDEREFFEKT (TX).....	20
INTERFERENSFJERNING	21
HVITLINJE	21
DYBDEENHET	22
TEMPERATURENHET	22
GRAFISK TEMPERATURVISNING	23
INGANG FOR FART	23
ENHET FOR FART	24
POSISJON FOR DYBDESKALA	24
TO-FREKVENS	25
ALARM	25

FARGEVALG	26
BILDEOMRÅDE	26
BILDEOMRÅDE	26
BETJENINGSSPRÅK	27
LAGRING AV FUNKSJONSINNSTILLINGER	27
BRUK AV EKKOLODDETS FUNKSJONER	28
TASTER OG KONTROLLER PÅ EKKOLODDET	29
   TASTER FOR DYBDEOMRÅDE	29
   TASTER FOR DYBDEOMRÅDE	29
   TASTER FOR BUNNFORSTØRRET OMRÅDE	30
   VRM (variable dybdemåler) TASTER.....	30
      ALARM TASTER	31
1. GRUNNEALARM	31
2. DYBDEALARM	31
3. SONE/FISK ALARM	32
 ALARM/ENTER TAST	32
 TERSKEL TAST	33
 TAST FOR BILDEFREMTREKK	33
 SKJERMBILDE TAST	34
1. SKJERMBILDE TAST	34
2. SMÅ EKKO FUNKSJON	35
3. HØY ELLER LAV FRKVENNS ALENE	36
INTERFERENSFJERNER	36
AUTO OMRÅDE FUNKSJON	37
AUTO FASING FUNKSJON.....	37
NULLSTILLING AV UTSEILT DISTANSE.....	38
LYSSTYRKE KONTROLL	38
TVG KONTROLL	38
STØYFJERNING KONTROLL	39
FORSTERKNING KONTROLL	39
TILLEGGSTUTSTYR	40
KABELTILKOBLING	41
SPESIFIKASJONER	42
SPESIFIKASJONER	43

INTRODUKSJON

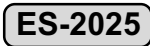
MERKNADER



Merknadene nedenunder benyttes i hele manualen. Før du benytter ekkoloddet, må du lese gjennom og forstå betydningen av følgende:

	· Manualen inneholder brukerveiledning for begge modellene, ES-1025 og ES-2025. Hvilken modell instruksjonene gjelder for, blir angitt på venstre side med dette symbolet, og betyr at instruksjonene <u>kun</u> gjelder for denne modellen.
	
 FARE	· Indikerer en forestående farlig situasjon, som hvis den ikke blir unngått, kan forårsake alvorlige skader, inklusive personskade.
 ADVARSEL	· Indikerer en potensiell farlig situasjon, som hvis den ikke blir unngått, kan forårsake alvorlige skader, inklusive personskade.
 FORSIKTIG	· Indikerer en potensiell farlig situasjon, som hvis den ikke blir unngått, kan forårsake mindre eller moderate skader.
MERKNAD	· Dette er merknader for brukerens egne referanser.

MERKNADER TIL BRUKERMANUALEN

- Oppbevar manualen på et sted der den lett kan finnes, også for andre brukere. Dersom du selger ekkoloddet til noen andre, husk å levere manualen sammen med instrumentet.
- Dersom instrumentet benyttes på en annen måte enn beskrevet i manualen kan driften og sikkerheten ikke garanteres.
- Informasjonen i manualen endres uten forutgående varsel.

HVORDAN SLÅ PÅ EKKOLODDET

- For å slå på ekkoloddet, trykk  tasten.
- For å slå av ekkoloddet, trykk  tasten, og hold den nede til ekkoloddet slår seg av. Det er ikke mulig å slå av ekkoloddet ved bare å trykke kort på  tasten.

FORKLARING TIL BRUK AV TASTER

- Et kort signal betyr at tasten er korrekt brukt. Tre korte signaler betyr at der er foretatt feil betjening.

FORSIKTIGHETSREGLER

INSTALLASJONSSTED



ADVARSEL

- Instrumenter må ikke benyttes på steder der det kan vre eksplosiv gass, noe som kan forårsake brann.



FORSIKTIG

- Et uegnet montasjested kan forårsake brann, skader og elektrisk støt. Instrumentet må monteres på et sted i tilstrekkelig avstand fra følgende:
 - Utstyr som sender eller kan påvirkes av magnetiske felt
 - Høye temperaturer, f.eks. direkte sollys.
 - Fuktighet og vannsøl, f. eks. regn, sjøsprøyt eller høy fuktighet.
 - Kraftige vibrasjoner.

INSTALLASJON



ADVARSEL

- Instrumentet må ikke monteres på skrånende underlag. Skru kabinettet godt fast. Instrumentet må ikke benyttes med en midlertidig montering.
- Når du foretar tilkoblinger, må du være oppmerksom på følgende. Feilaktig montering kan forårsake brann eller andre skader.
- Kabelen må ikke legges slik at de er i veien for navigering eller ferdsel.
- Kabelen må ikke ligge inntil gjenstander som roterer.
- Kabelen må ikke bøyes unaturlig, strekkes eller vrís med makt.
- Sett ikke tunge gjenstander på kabelen.



FORSIKTIG

- Når du kobler kabler til eller fra ekkoloddet, må du alltid slå av ekkoloddet og strømtilførselen først. I motsatt fall kan kablene bli skadet, og i værste fall medføre brann eller elektrisk sjokk.

STRØMTILFØRSEL



ADVARSEL

- Strømtilførselen til disse instrumentene skal være fra 10.5~40 VDC. Sjekk at strømtilførselen er korrekt. I motsatt fall kan dette føre til ødeleggelse av instrumentet eller brann.



FORSIKTIG

- Forsikre deg om at du slår av instrumentet med «PÅ/AV» tasten på betjeningspanelet. Dersom du slår av ekkoloddet med en ekstern strømbryter kan dette forårsake problemer eller feil funksjon.
- Når du starter motoren, må du forsikre deg om at ekkoloddet er avslått.

BETJENING



ADVARSEL

- Ikke betjen ekkoloddet når du styrer båten. Dette kan medføre farlige situasjoner under navigeringen.
- Åpne aldri dekselet på kabinettet. Instrumentet inneholder interne kretser med høyspenning, og berøring av disse medfører støt, og i værste fall personskade med døden til følge. For inspeksjon/justeringer/installasjon av deler eller reparasjon. Kontakt di autoriserte forhandler.
- Når du installerer svingeren med en skroggjennomføring, må du forsikre deg om at der er forskriftsmessig tetning og at monteringen er solid utført.





FORSIKTIG

- Kontroller at du benytter korrekt sikring. Bruk av feil sikring kan medføre alvorlige problemer, og i værste fall brann.
- Bruk kun spesifisert kabel til strømtilførselen. I motsatt fall kan dette føre til spenningsfall eller brann.
- Når du skal skifte batterier må du merke deg følgende: Feil behandling av batterier kan føre til skader eller brann.
- Ikke sett i batterien med feil polaritet.
- Ikke la batteriet bli oppvarmet, kast det i varmen eller i vann.
- Bruk ikke batterier med lekkasjer.
- Dersom du får batterilekkasjer på huden, vask dette øyeblikkelig av.

LEVERINGSOMFANG

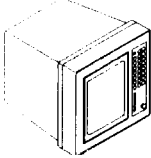
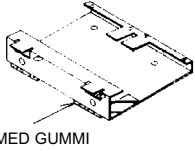
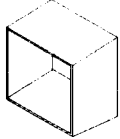
ES-1025

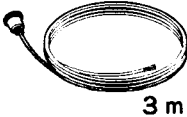
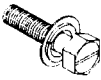
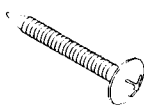

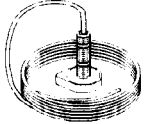
KODE		**EU110	**EU130		
DEL	KABINETT 	MONTASJEBRAKETT  MED GUMMI	SOLSKJERM 		
DELENR	—	31006B	33634C		
ANT.	1	1	1		

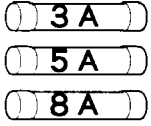
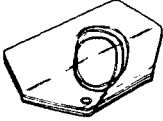
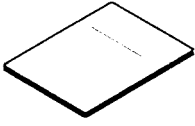
KODE					
DEL	STRØMKABEL  3 m	BOLT 	SKRUE 	3P PLUGG 	SVINGER 
DELENR	33282D	31169D	M6 × 30	HS21P-3	Svinger med tilbehør.
ANT.	1	2	4	1	

KODE	**EU121				
DEL	SIKRING 	TREKK 	MANUAL 		
DELENR	—	1025-COV	1025-OPM-E		
ANT.	3 STK	1	1		

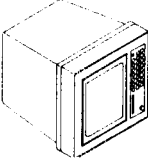
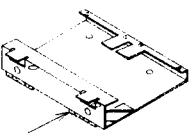
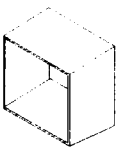
MERK: Delenummeret er angitt på pakningen. ** indikerer imidlertid at dette er en del av innholdet i pakningen.

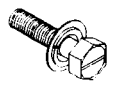
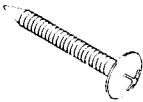
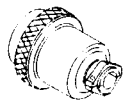
KODE		**EV110	**EV130		
DEL	KABINETT 	MONTASJEBRAKETT  MED GUMMI	SOLSKJERM 		
DELENR	—	31006B	33634C		
ANT.	1	1	1		

KODE	**ET021				
DEL	STRØMKABEL  3 m	BOLT 	SKRUE 	5P PLUGG 	3P PLUGG 
DELENR	33282D	31169D	M6 × 30	HS21P-5	HS21P-3
ANT.	1	2	4	1	1

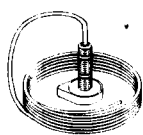
KODE					
DEL	SVINGER 				
DELENR	Svinger med tilbehør.				
ANT.					

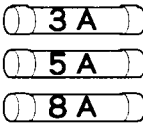
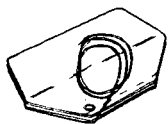
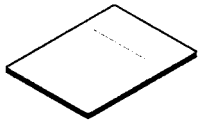
KODE	**ET121				
DEL	SIKRING 	TREKK 	MANUAL 		
DELENR	—	2025-COV	2025-OPM-E		
ANT.	3 STK	1	1		

MERK: Delenummeret er angitt på pakningen. ** indikerer imidlertid at dette er en del av innholdet i pakningen.

INSTALLASJON

MONTERING AV KABINETTET

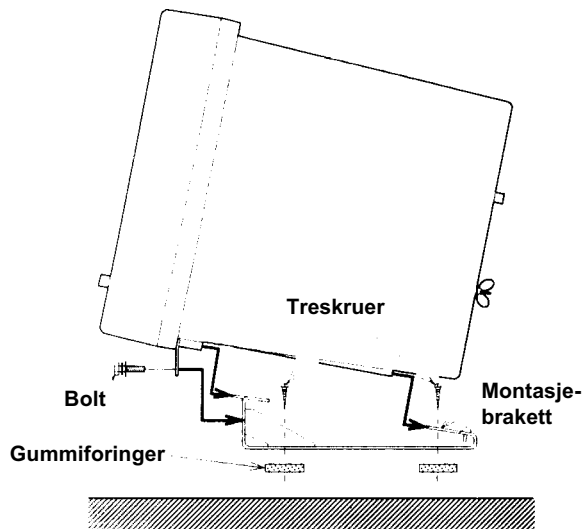

Etter at du har skrudd montasjebraketten på plass, sett kabinettet inn i braketten og skru dette fast med de medleverte boltene (31169D) som vist på tegningen til venstre.

ADVARSEL

Ikke monter kabinettet på et skrånende eller ustabil underlag. Fest kabinettet forskriftsmessig. Ikke benytt ekkoloddet med en midlertidig montering, da dette kan resultere i skader på instrumentet og personell.

FORSIKTIG

- Instrumentet må monteres på et sted i tilstrekkelig avstand fra følgende:
- Utstyr som sender eller kan påvirkes av magnetiske felt
- Høye temperaturer, f.eks. direkte sollys.
- Fuktighet og vannsøl, f. eks. regn, sjøsprøyt eller høy fuktighet.
- Kraftige vibrasjoner.

DIMENSJONER

ES-1025

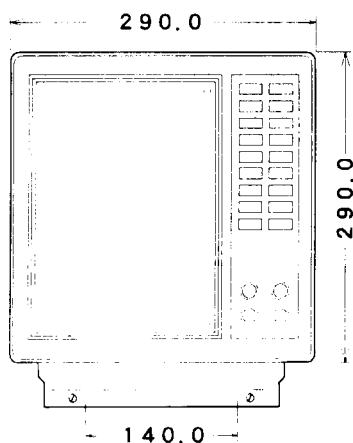

ES-2025

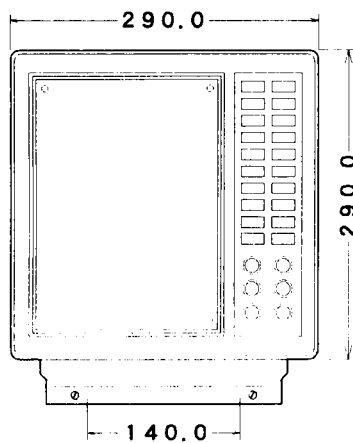

ES-1025

ES-2025

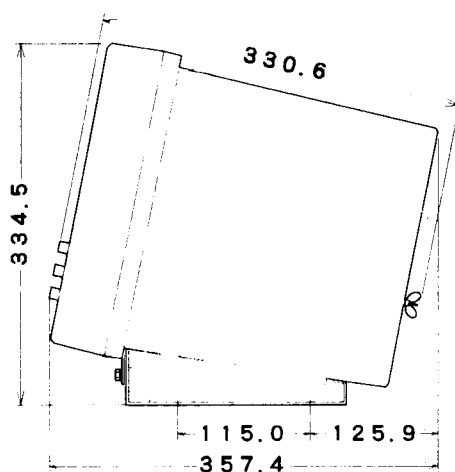

TILKOBLING

ES-1025

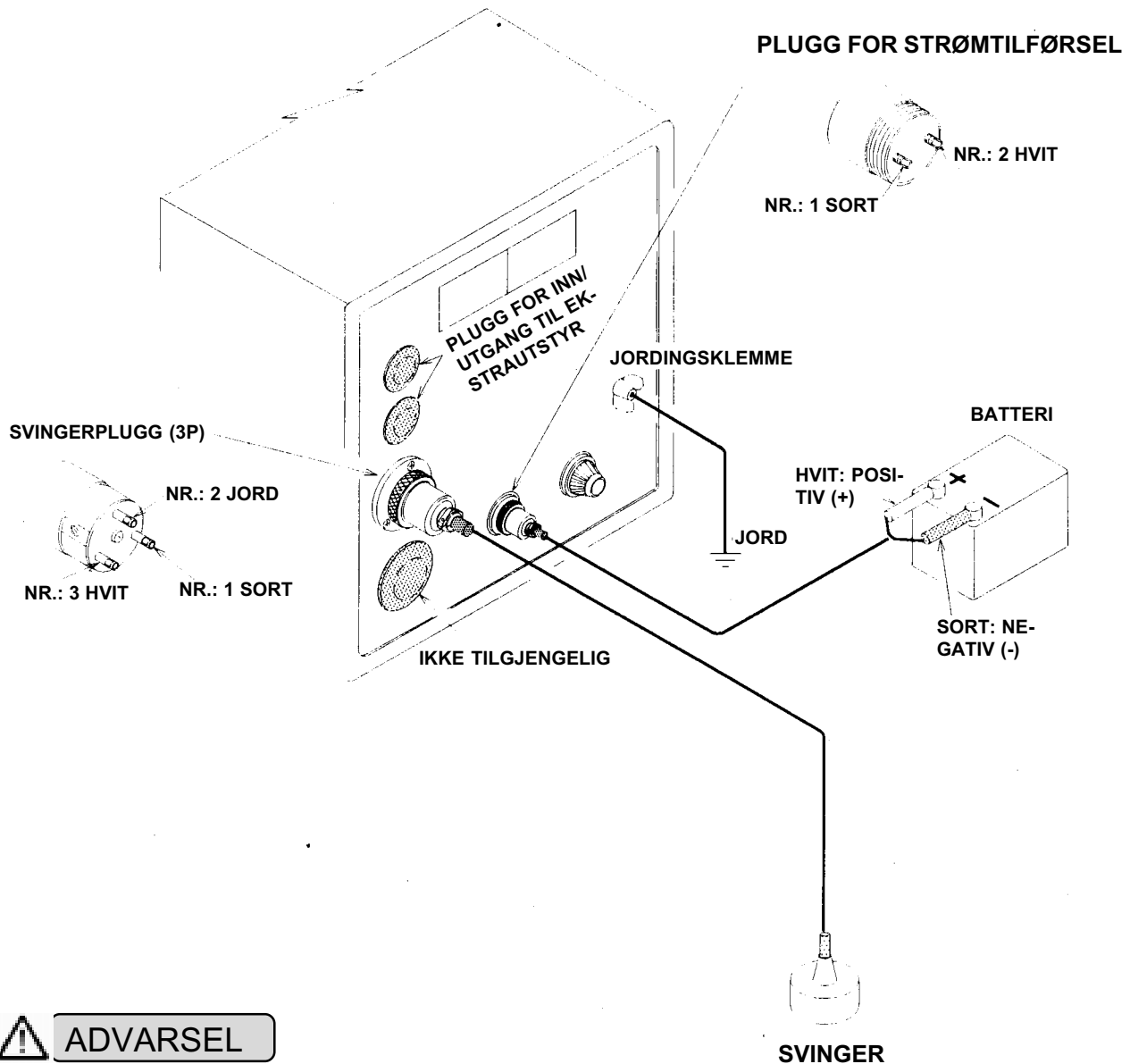

ADVARSEL

- Strømtilførselen til disse instrumentene skal være fra 10.5~40 VDC. Sjekk at strømtilførselen er korrekt. I motsatt fall kan dette føre til ødeleggelse av instrumentet eller brann.
- Bruk kun spesifisert kabel til strømtilførselen. I motsatt fall kan dette føre til spenningsfall eller brann.
- Når du kobler kabler til eller fra ekkoloddet, må du alltid slå av ekkoloddet og strømtilførselen først. I motsatt fall kan kablene bli skadet, og i værste fall medføre brann eller elektrisk sjokk.
- Når du foretar tilkoblinger, må du være oppmerksom på følgende:
Kabelen må ikke legges slik at de er i veien for navigering eller ferdsel.
Kabelen må ikke bøyes unaturlig, strekkes eller vrís med makt.
Sett ikke tunge gjenstander på kabelen.

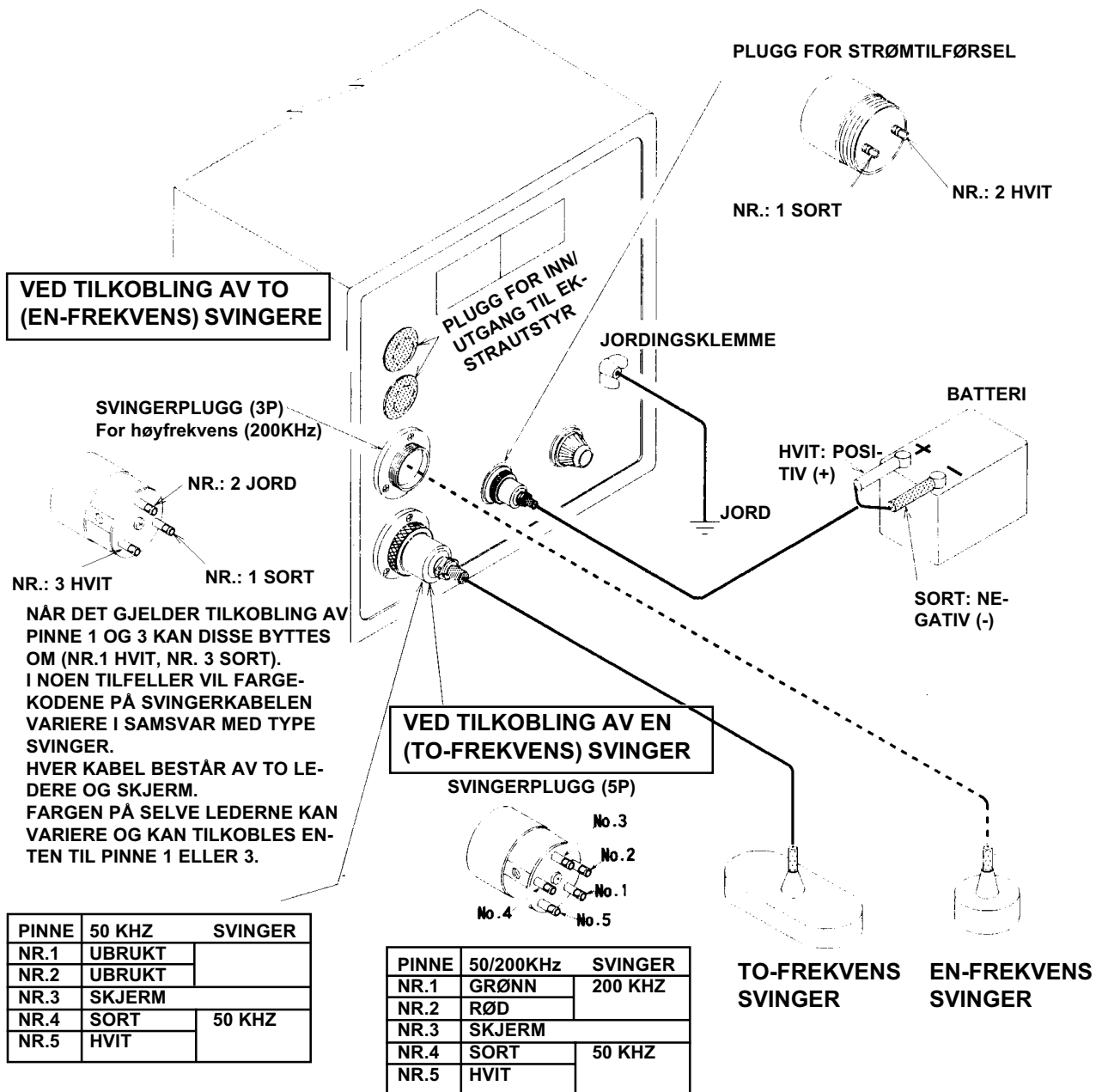

ADVARSEL

- Strømtilførselen til disse instrumentene skal være fra 10.5~40 VDC. Sjekk at strømtilførselen er korrekt. I motsatt fall kan dette føre til ødeleggelse av instrumentet eller brann.
- Bruk kun spesifisert kabel til strømtilførselen.
I motsatt fall kan dette føre til spenningsfall eller brann.
- Når du kobler kabler til eller fra ekkoloddet, må du alltid slå av ekkoloddet og strømtilførselen først. I motsatt fall kan kablene bli skadet, og i værste fall medføre brann eller elektrisk sjokk.
- Når du foretar tilkoblinger, må du være oppmerksom på følgende:
Kabelen må ikke legges slik at de er i veien for navigering eller ferdsel.
Kabelen må ikke bøyes unaturlig, strekkes eller vriss med makt.
Sett ikke tunge gjenstander på kabelen.

BAKRE PANEL

ES-1025

INN/UTGANG FOR TILLEGGSUTSTYR

For å tilkoble montasjesett for ekstrautstyr som beskrevet på neste side

3-PINNS PLUGG FOR SVINGER

For tilkobling av svingeren

Ikke i bruk

2-PINNS PLUGG FOR STRØMTILFØRSEL

For tilkobling av strømforsyning 10.5~40 VDC.

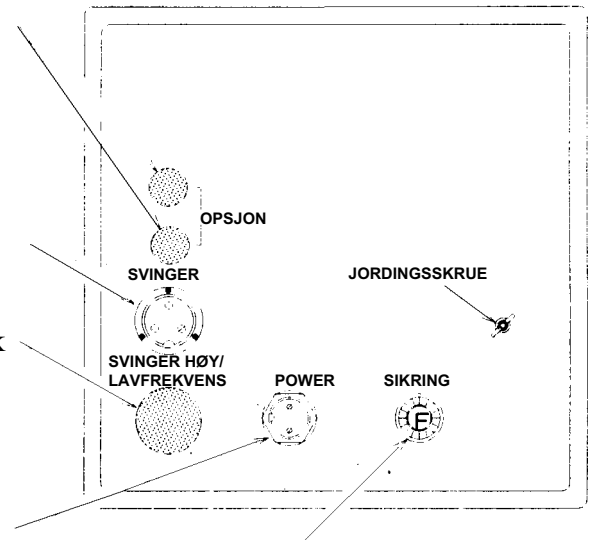

SIKRINGSHOLDER

Følgende sikringer skal benyttes

- 12 V ® 8A
- 24 V ® 5A
- 32 V ® 3A

Dersom du endrer strømforsyning, husk å skifte sikring.

ES-2025

INN/UTGANG FOR TILLEGGSUTSTYR

For å tilkoble montasjesett for ekstrautstyr som beskrevet på neste side

3-PINNS PLUGG FOR SVINGER

For tilkobling av høyfrekvens svingeren (200 KHz) når to separate svingere benyttes.

5-PINNS PLUGG FOR SVINGER

For tilkobling av lavfrekvens svingeren (50 KHz) når to separate svingere benyttes.

Også for tilkobling av to-frekvens svingeren (50/200 KHz).

2-PINNS PLUGG FOR STRØMTILFØRSEL

For tilkobling av strømforsyning 10.5~40 VDC.

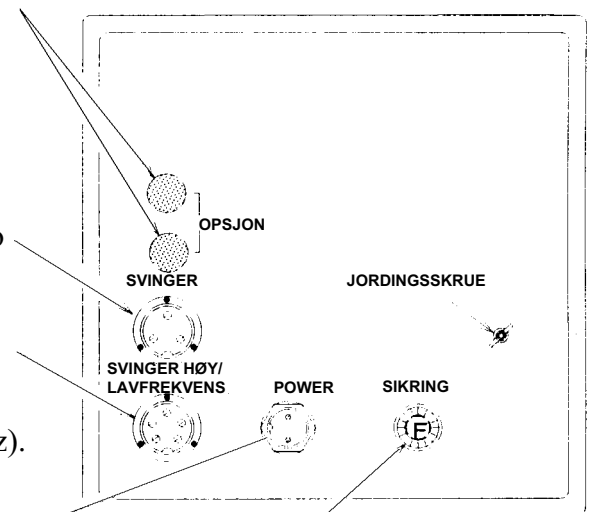

SIKRINGSHOLDER

Følgende sikringer skal benyttes

- 12 V ® 8A
- 24 V ® 5A
- 32 V ® 3A

Dersom du endrer strømforsyning, husk å skifte sikring

MONTASJESETT FOR EKSTRAUTSTYR

I samsvar med behov, kan der monteres kontakter for inn/utganger til ekstrautstyr.

Disse montasjesettene er for tilkobling av ekstrautstyr til det interne hovedkortet via plugg på bakre panel, slik at signaler fra eksternt utstyr kan overføres til ekkoloddet. Kablene og montasjesettene er ikke inkludert i leveransen, men er ekstrautstyr.

DELENR.	BESKRIVELSE	ANVENDELSE	TILKOBLING
OP-253 (33800D)	KABEL FOR LOGG SENSOR	Inngang for signaler fra logg sensor.	NR. 1: JORD NR. 2: SIGNAL NR. 3: 5V UTGANG
OP-234 (33672D)	KABEL FOR TEMPE- RATUR SENSOR	Inngang for temperatur sensor (OP-102).	NR. 1: HVIT NR. 2: SKJERM NR. 3: SKJERM NR. 4: SORT
OP-235 (33673D)	KABEL FOR NAVIGATOR INN- GANG	Inngang for navigasjonssignal fra ekstern navigator.	NR. 1: SIGNAL INN + NR. 2: SIGNAL INN – NR. 3: SKJERM NR. 4: UBRUKT NR. 5: UBRUKT
OP-256 (33801D)	KABEL FOR NMEA UTGANG	Utgang for NMEA- 0183 signal.	NR. 1: UBRUKT NR. 2: URBUKT NR. 3: SKJERM NR. 4: SIGNAL UT + NR. 5: SIGNAL UT – NR. 6: SKJERM

Det henvises til side 41 for informasjon om tilkobling.

KONTROLLER PÅ BETJENINGSPANELET

ES-1025

STRØMFORSYNING TAST: S 3
For å slå ekkoloddet PÅ/AV.

MENU TAST: S 18
For visning av menyer på skjermen.

VRM TAST: S 30
For visning av VRM og flytte variabel dybdemåler.

ALARM TASTER: S 31
For valg av alarmområder.

TERSKEL TAST: S 33
For å vise eller fjerne de svakeste fargene fra skjermen.

TVG KONTROLL: S 38
Justering av forsterkningen i nærområdet for fjerning av ekko fra bobler/åte.

KONTROLL FOR STØYREDUKSJON: S 39
For fjerning av støy eller mindre ekko fra skjermen.

ALARM/INPUT TAST: S 32
For innlegging av data og setting av alarm.

TASTER FOR HOVEDOMRÅDE S: 29
For valg av hovedområde.

TASTER FOR FORSTØRRET OMRÅDE: S 29
For å velge startdybde for forstørret område fra toppen av skjermen.

TASTER FOR FORSTØRRET OMRÅDE: S 30
For valg av størrelse på forstørret område for bunn og pelagisk forstørring.

TAST FOR BILDEFREMTREKK: S 33
For valg av fremtrekkshastighet å bildet.

FORSTERKNINGSKONTROLL: S 39
For justering av forsterkningen på innkommende ekko.

KONTROLL FOR LYSSTYRKE: S 38
Ved å dreie kontrollen med urviseren økes lysstyrken.



FORSIKTIG

Forsikre deg om at du slår av instrumentet med «PÅ/AV» tasten på betjeningspanelet. Dersom du slår av ekkoloddet med en ekstern strømbryter kan dette forårsake problemer eller feil funksjon.

KONTROLLER PÅ BETJENINGSPANELET

ES-2025

STRØMFORSYNING TAST: S 3
For å slå ekkoloddet PÅ/AV.

MENU TAST: S 18
For visning av menyer på skjermen.

VRM TAST: S 30
For visning av VRM og flytte variabel dybdemåler.

ALARM TAST: S 31
For valg av alarmområder.

TERSKEL TAST: S 33
For å vise eller fjerne de svakeste fargene fra skjermen.

MODE TAST: S 34
For valg av skjermbilder.

TVG KONTROLL: S 38
Justering av forsterkningen i nærområdet for fjerning av ekko fra bobler/åte.

KONTROLL FOR STØYREDUKSJON: S 39
For fjerning av støy eller mindre ekko fra skjermen.

ALARM/INPUT TAST: S 32
For innlegging av data og setting av alarm.

TASTER FOR HOVEDOMRÅDE S: 29
For valg av hovedområde.

TASTER FOR FORSTØRRET OMRÅDE: S 29
For å velge startdybde for forstørret område fra toppen av skjermen.

TASTER FOR FORSTØRRET OMRÅDE: S 30
For valg av størrelse på forstørret område for bunn og pelagisk forstørring.

TAST FOR BILDEFREMTREKK: S 33
For valg av fremtrekkshastighet å bildet.

INTERFERENS TAST: S 36
For fjerning av støypulser, f. eks. fra andre ekkolodd.

FORSTERKNINGSKONTROLLER: S 39
For justering av forsterkningen på innkommende ekko.

KONTROLL FOR LYSSTYRKE: S 38
Ved å dreie kontrollen med urviseren økes lysstyrken.

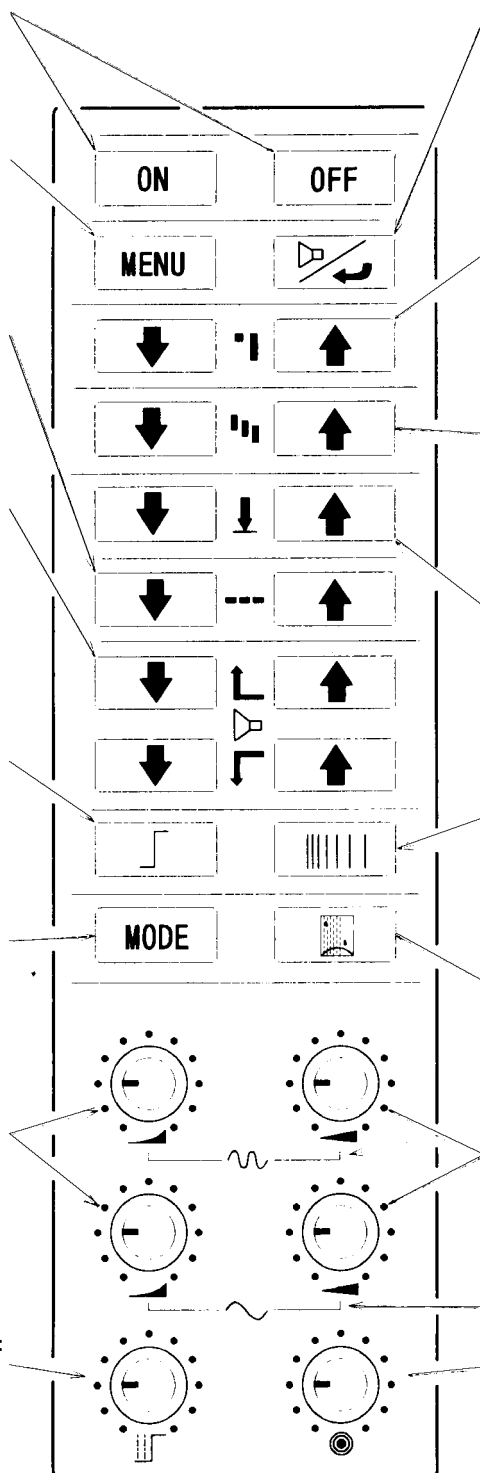

 **FORSIKTIG**

Forsikre deg om at du slår av instrumentet med «PÅ/AV» tasten på betjeningspanelet. Dersom du slår av ekkoloddet med en ekstern strømbryter kan dette forårsake problemer eller feil funksjon.

BILDEEKSEMPLER

MED NAVIGASJONSFUNKSJON «AV»

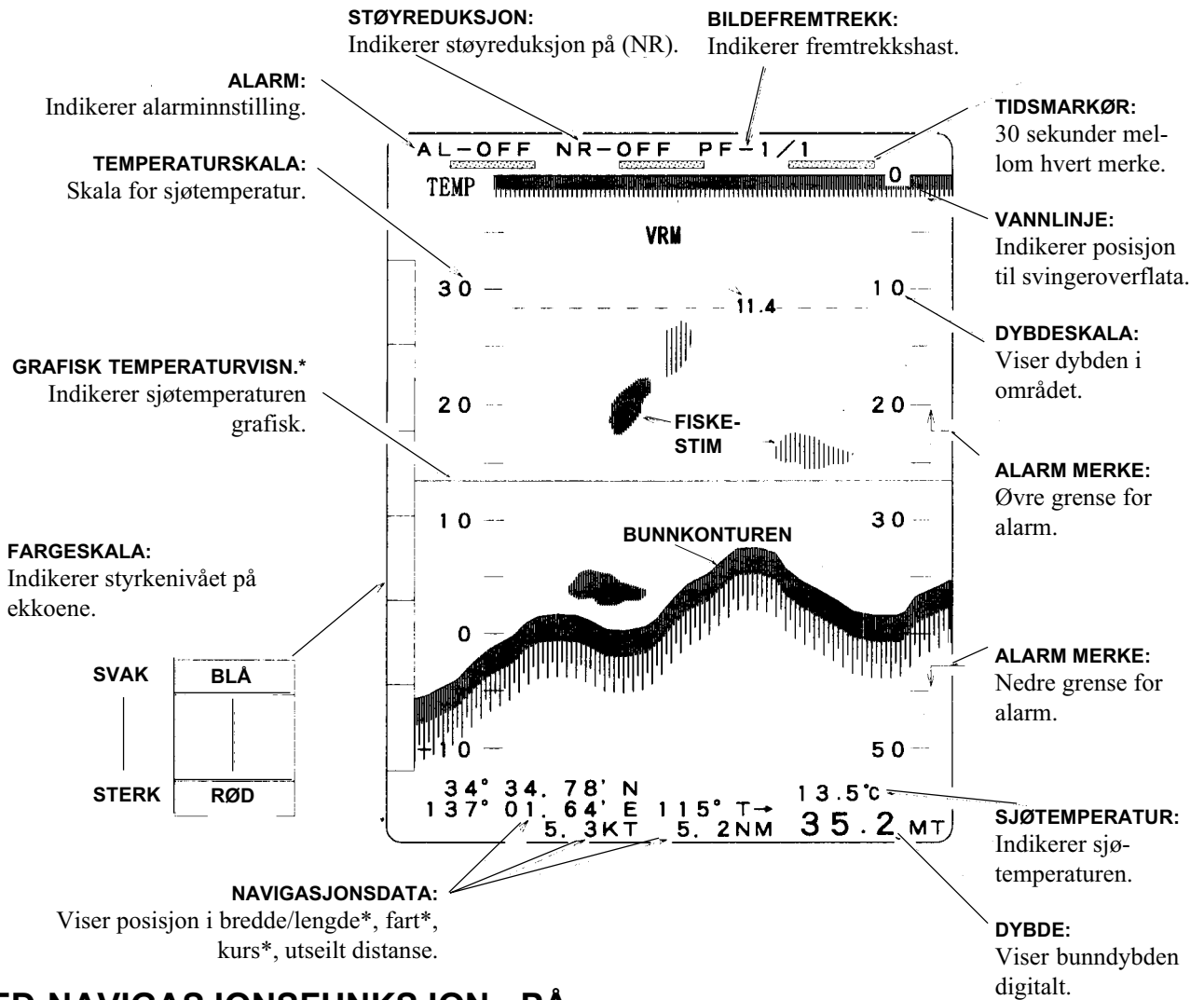

MED NAVIGASJONSFUNKSJON «PÅ»

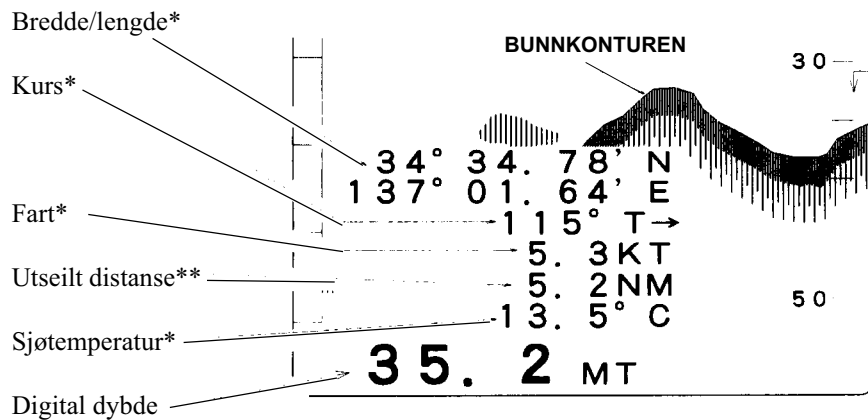

MERKNAD 1: Funksjoner merket med * krever at tilleggsutstyr er tilkoblet.

MERKNAD 2: Funksjoner merket ** krever at en loggsensor er tilkoblet.

FUNKSJONSINNSTILLINGER

Dette kapitlet gir instruksjoner og forklaringer om brukerinnstillinger for ekkoloddet.

For å få best mulig nytte av instrumentet, gjør deg godt kjent med disse funksjonene, og foreta innstillinger som er tilpasset dine egen behov.

INNSTILLINGER VED OPPSTART	17
FABRIKKENS INNSTILLINGER	17
RETUR TIL FABRIKKENS INNSTILLINGER	17
MENYVISNING	18
NAVIGASJONSINFORMASJON	20
SENDEREFFEKT (TX).....	20
NAVIGASJONSINFORMASJON	21
HVITLINJE	21
DYBDEENHET	22
TEMPERATURENHET	22
GRAFISK TEMPERATURVISNING	23
INNGANG FOR FART	23
ENHET FOR FART	24
POSISJON FOR DYBDESKALA	24
TO-FREKVENS	25
ALARM	25
FARGEVALG	26
BILDEOMRÅDE	26
BILDEOMRÅDE	26
BETJENINGSSPRÅK	27
LAGRING AV FUNKSJONSINNSTILLINGER	27



INNSTILLINGER VED OPPSTART

FABRIKKENS INNSTILLINGER

- Instrumentet leveres fra fabrikken med fabrikkens standardinnstillinger som vist i tabellen nedenunder.
Brukeren kan selv endre disse innstillingene slik at dette er best mulig tilpasset egne ønsker og behov, i menyen for brukerinnstillinger.

FUNKSJON	FABRIKKINNSTILLING	BRUKERMENY
NAVIGASJONSINFORMASJON SENDEREFFEKT (TX) STØYREDUKSJON (ES-1025) HVITLINJE SKALAENHET TEMPERATURVISNING GRAFISK TEMPERATUR HASTIGHETSDATA INN ENHET FOR FART SKALAPOSIJON TO-FREKVENNS (ES-2025) ALARM (ES-2025) FARGESKALA SKJERMSTØRRELSE NMEA INNGANG BETJENINGSSPRÅK	AV • PÅ MIN • MED1 • MED2 • MAX AV • LAV • HØY AV • PÅ MT • FM • BR • FT AV • °C • °F AV • PÅ SENSOR • NAVIGATOR AV • KT (NM) • KM/T (KM) AV • HØYRE • SENTER HØY ½ LAV • LAV ½ HØY LAV • HØY A-1 • A-2 200 • 240 AV • 0182 • 0183 ① ENGELSK • KINESISK • THAI ② ENGELSK • HUNGLE	MENYER ES-1025 --- S 18 ES-2025 --- S 19
GRUNNOMRÅDE FASET OMRÅDE BUNNFORSTØRRING AUTO OMRÅDE AUTO FASING TERSKEL BILDEFREMTREKK FUNKSJONSVALG (ES-2025) STØYREDUKSJON	0 ~ 5 MT 0 AV AV AV 0 1/1 TO-FREKV. FUNKS. (HØY ½ LAV) AV	BETJENINGSPANEL

RETUR TIL FABRIKKENS INNSTILLINGER

- For å returnere til fabrikkens innstillinger, slå først av ekkoloddet med på/av bryteren (til posisjon OFF). Slå ekkoloddet PÅ igjen mens du holder  og  tasten nede. Hold tasten nede til du ikke lenger hører et «bip» (ca. 1 sek.).
Alle funksjoner vil derved bli satt tilbake til fabrikkens standardinnstillinger.

MERKNAD

Dersom tastene slippes før lydsignalet opphører, vil ikke funksjonen «retur til fabrikkens innstillinger» bli utført.

MENYVISNING

Før du benytter instrumentet første gang, velg de ønskede funksjonene i «MENY».

Trykk **MENU** tasten. Menyen nedenunder vil bli sist.

Flytt pilen (➡) med **↓** | **↑** tastene til den funksjonen du ønsker å endre.

Velg funksjonsinnstilling med **↓** | **⏏** | **↑** tastene.

For å lagre en ny innstilling, trykk **⏏** tasten.

Dersom du istedenfor trykker **MENU** tasten, vil du gå tilbake til normalt skjermbilde uten at noen innstillinger vil bli endret.

BETJENINGSPROSEDYRE

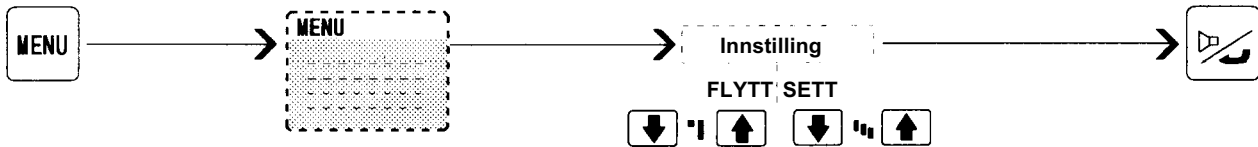

ES-1025

MENU	VER 2.0
➡ NAVIGATION INFO	OFF
TX OUTPUT	MAX
NOISE REJECT	OFF
WHITE LINE	OFF
DEPTH UNIT	MT
TEMP. UNIT	OFF
TEMP. GRAPH	OFF
SPEED INPUT	SENSOR
SPEED UNIT	OFF
SCALE POSITION	RIGHT
COLOR SELECT	A-1
DISPLAY AREA	240
NMEA INPUT	OFF
LANGUAGE	ENGLISH

PROGRAMVAREVERSJON



Bruk **↓** | **⏏** | **↑** tastene til å velge ønsket innstilling.

Bruk **↓** | **⏏** | **↑** tastene til å flytte pilen.

ES-1025

MENU	VER 2.0
➔ NAVIGATION INFO	OFF
TX OUTPUT	MAX
WHITE LINE	OFF
DEPTH UNIT	MT
TEMP. UNIT	OFF
TEMP. GRAPH	OFF
SPEED INPUT	SENSOR
SPEED UNIT	OFF
SCALE POSITION	RIGHT
DUAL FREQUENCY	LOW HIGH
ALARM	LOW
COLOR SELECT	A-1
DISPLAY AREA	240
NMEA INPUT	OFF
LANGUAGE	ENGLISH

PROGRAMVAREVERSJON

Bruk    tastene til å velge ønsket innstilling.

Bruk    tastene til å flytte pilen.

* For deltajert forklaring, se påfølgende sider.

MERKNAD

ES-1025 og ES-2025 leveres fra farbikken med betjeningsspråket i menyen satt til Engelsk. Dersom andre aktuelle språk er tilgjengelige, velg språk som forklart på side 27.

NAVIGASJONSINFORMASJON

Data som vises på skjermen (dybde sjøtemperatur* bredde/lengde* kurs* fart* utseil distanse*) kan velges for visning med små eller store siffer.



Trykk en av tastene for å endre størrelse på siffer.

OFF: Små siffer

ON: Store siffer

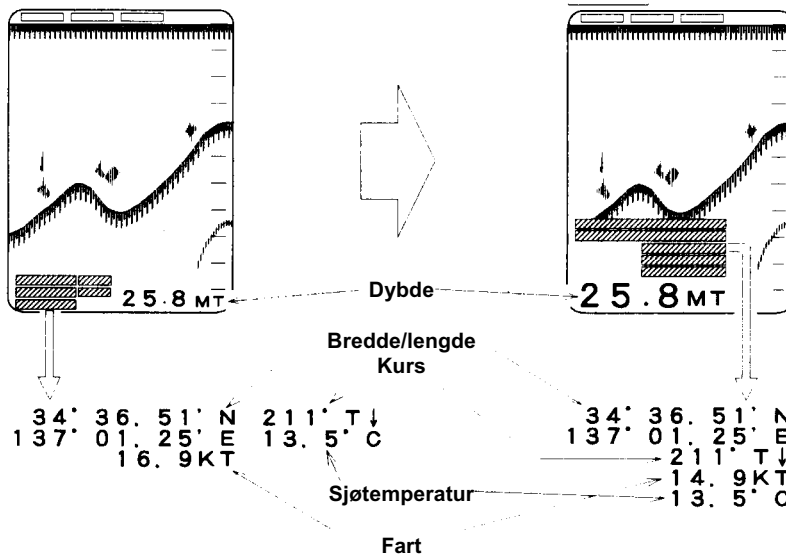

MERKNAD

- Data som er merket med en * er kun mulig å vise på skjermen når ekstrautstyr er tilkoblet (fart/temp sensor eller navigator).
Data for utseilt distanse kan kun vises på skjermen når loggsensor er tilkoblet.
- Når «ON» er valgt, vil dybdeskala bli vist å høyre side, og grafisk temperaturvisning kan ikke velges.

SENDEREFFEKT (TX)

- For å unngå for kraftig interferens til andre ekkolodd, kan sendereffekten reduseres i fire trinn fra maksimum til minimum.



Hver trykk på en av tastene endrer innstillingen mellom: «MIN – MED1 – MED2 – MAX»

INTERFERENSFJERNING

For fjerning av støypulser på skjermen, som f. eks. støy fra andre ekkolodd i nærområdet.

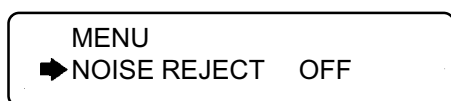

Trykk en av tastene for å endre innstilling, «OFF - LOW - HIGH»

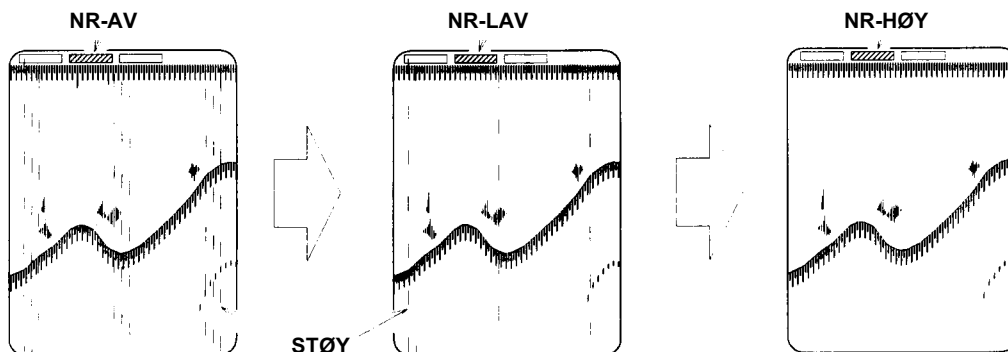

MERKNAD

- Noen typer støy eller interferens kan ikke fjernes fra skjermen.

HVA ER «INTERFERENS»?

Støy kan bli vist som regn på skjermen som illustrert ovenfor. Når ekkoloddet får inn senderpulser fra andre ekkolodd vil dette fremtre som regelmessige linjestreker.

HVITLINJE

- Bunnkonturen kan vises med en tynn, hvit linje og øverste del av bunnen med hvit farge. Dette vil gjøre det enklere å skille ut fisk som er helt på bunnen, eller like ovenfor.

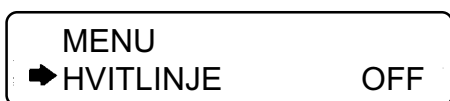

Trykk en av tastene for å endre innstilling, «AV - PÅ».

OFF: Bunnkonturen vises som normalt.

ON: Bunnkonturen vises med en hvot linje.

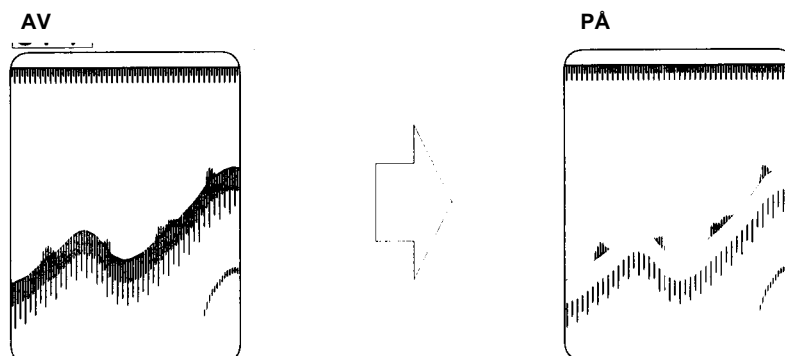

DYBDEENHET

- For valg av dybdeenhet på områdeskala og for digital dybdevisning.

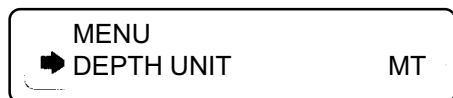

Trykk en av    tastene for å endre innstilling, «OFF - LOW - HIGH»

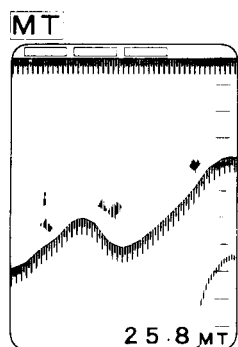

METER

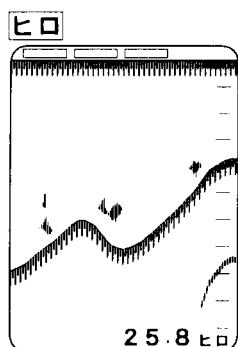

HIRO (1.5M)

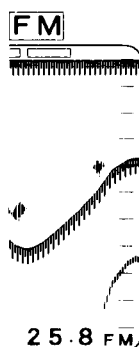

FAVNER (1.8288M)

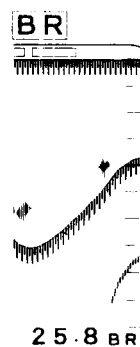

BRACCIA (1.65M)

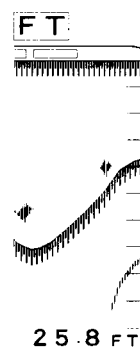



FOT (0.3048M)

TEMPERATURENHET

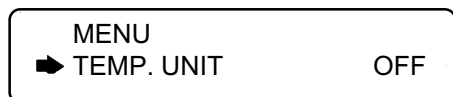
- For valg om sjøtemperaturen skal vise i gader Fahrenheit, grader Celsius eller AV (ingen visning).



Trykk en av    tastene for å endre innstilling, «OFF - °C- °F»

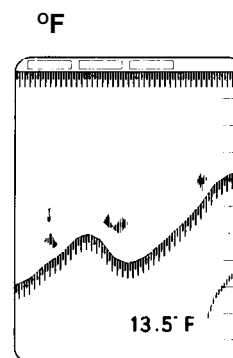
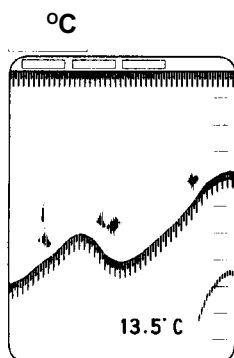
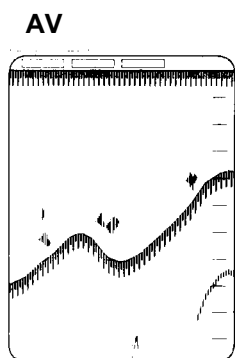

MERKNAD

- Når temperatursensor ikke er tilkoblet velges «AV»
- Temperatursensoren OP-102 (ekstautstyr) må tilkobles på bakre panel. For å kunne tilkoble OP-102, må kablen OP-234 benyttes. Se side 12.

GRAFISK TEMPERATURVISNING

- For valg av grafisk temperaturvisning på skjermen, alternativt PÅ/AV.

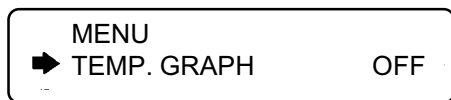

Trykk en av    tastene for å endre innstilling, «OFF - ON»

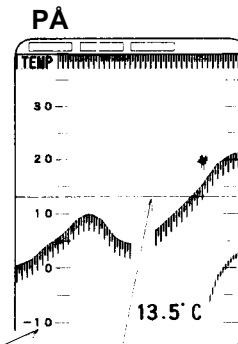
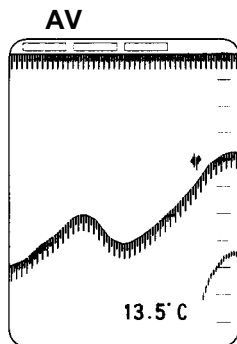

TEMPERATURSKALA

GRAFISK VISNING

MERKNAD

- Når temperatursensor ikke er tilkoblet velges «AV»
- Når «ON» er valgt for «NAVIGATION INFO» (S. 20) i menyen, vil ikke grafisk temperaturkurve bli vist på skjermen selv om «ON» velges for «TEMP. GRAPH».
- Temperatursensoren OP-102 (ekstautstyr) må tilkobles på bakre panel. For å kunne tilkoble OP-102, må kabelen OP-234 benyttes. Se side 12.

INNGANG FOR FART

- For valg om data for fart skal hentes fra loggsensor eller fra navigator.



Trykk en av    tastene for å endre innstilling, «SENSOR - NAVIGATOR»

SENSOR: Viser båtens hastighet ved bruk av data fra loggsensoren.

NAVIGATOR: Viser båtens hastighet ved bruk av data fra en ekstern navigator.

(Total utseilt distanse vil i noen tilfelle ikke bli vist selv om «NAVIGATOR» er valgt. For å vise dette, velg «SENSOR»).

ENHET FOR FART

- For valg om data for fart skal vises i kilometer/time, nautiske mil eller AV.

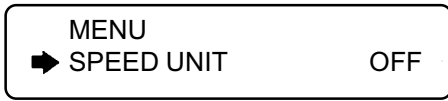

Trykk en av tastene for å endre innstilling, «OFF - KT(NM) - KM/T»

AV

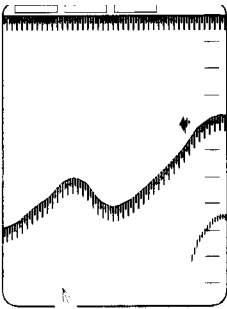

KT (NM)

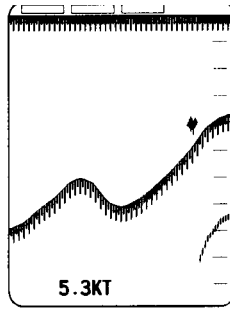

KM/T (KM)

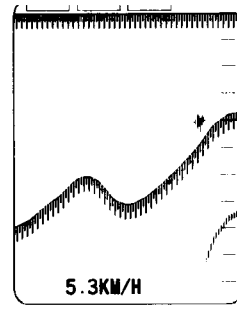

MERKNAD

- Når loggsensensor eller navigator ikke er montert, velg «OFF».
- Visning av data for fart er kun tilgjengelig når tilleggsutstyr (loggsensor eller ekstern navigator er tilkoblet).

POSISJON FOR DYBDESKALA

- For valg hvor dybdeskala skal vises på skjermen, til høyre, senter eller AV.

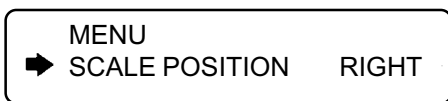

Trykk en av tastene for å endre innstilling, «OFF - RIGHT - CENTER»

AV

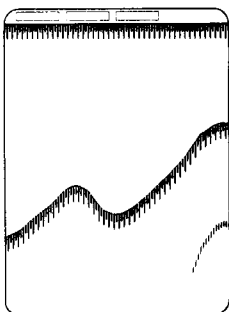

HØYRE

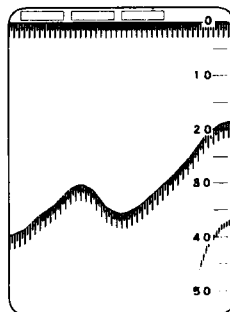

SENTER

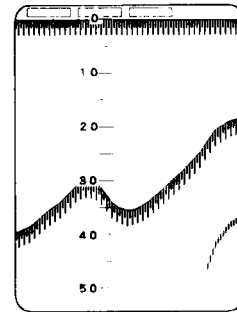

ES-2025

TO-FREKVENNS

- For valg av posisjon for bildene (skjermdeling) når du benytter to-frekvens.

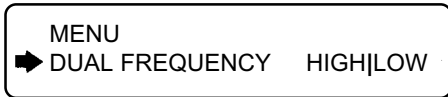

Trykk en av    tastene for å endre innstilling, «HIGH|LOW - LOW|HIGH»

HIGH|LOW: Høyfrekvens på venstre halvdel av skjermen, og lavfrekvens på høyre halvdel av skjermen.

LOW|HIGH: Lavfrekvens på venstre halvdel av skjermen, og høyfrekvens på høyre halvdel av skjermen.

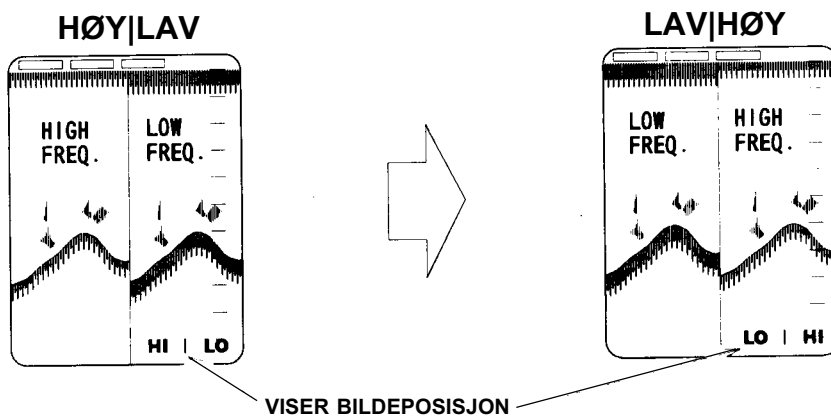

ES-2025

ALARM

- Når du benytter to-frekvens, kan du velge om alarmfunksjonen skal varsle for ekko fra høy- eller lavfrekvens.



Trykk en av    tastene for å endre innstilling, «LOW - HIGH»



LOW: Alarmen vil bli utløst på grunnlag av ekko fra lavfrekvens ekko.

HIGH: Alarmen vil bli utløst på grunnlag av ekko fra høyfrekvens ekko.

FARGEVALG

- Du kan velge om bakgrunnsfargen for bildet kan velges mellom svart eller blå.





Trykk en av    tastene for å endre innstilling, «A-1 - A-2»

A-1: Blå bakgrunn.
A-2: Sort bakgrunn.

BILDEOMRÅDE

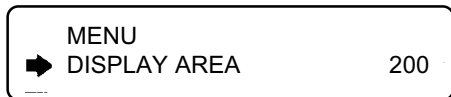
- Du kan velge størrelsen på bildeområdet for klarere visning av den digitale informasjonen nederst på skjermen.



Trykk en av    tastene for å endre innstilling, «200 -240»

200: Skjermområdet som benyttes til visning av selve ekkolodd-bildet er på 5/6 av skjermen.
240: Ekkoloddbildet blir vist på hele skjermen.

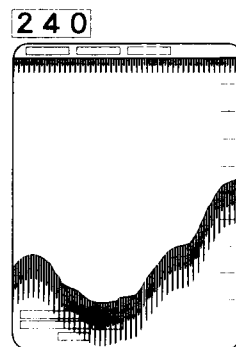
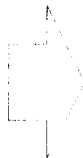
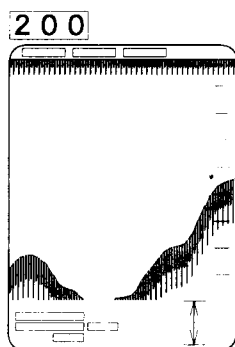

EKKOLODDBILDET VIL IKKE BLI VIST PÅ DENNE DELEN AV SKJERMEN.

NMEA INGANG

- For valg av dataformat for NMEA inngangen, NMEA0182, NMEA0183 eller AV (ingen data).

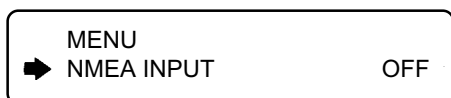

Trykk en av    tastene for å endre innstilling, «200 -240»

- OFF: Velges når ekstern navigator ikke er tilknyttet.
0182: Velges når signalet er i NMEA0182 format. Når signalet er i dette formatet, kan det hende at fart og kurs ikke blir vist.
0183: Velges når signalet er i NMEA0183 format.

BETJENINGSSPRÅK

- For valg av betjeningspråk for menyer og betjening. Der er to menyposisjoner for valg. Engelsk og Hangul, eller Engelsk, Kinesisk og Thai.



Trykk en av    tastene for å endre innstilling, «ENGLISH - HANGUL» eller «ENGLISH - CHINESE - THAI».

ENGELSK

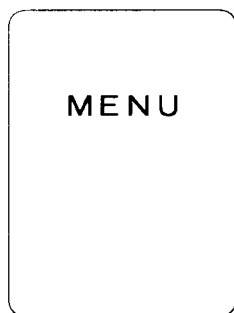

HANGUL

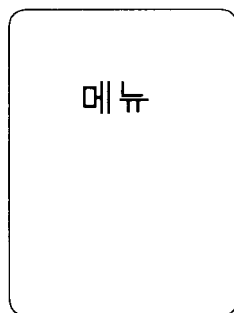

ENGELSK

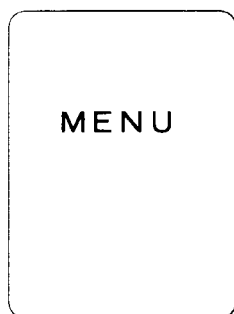

KINESISK

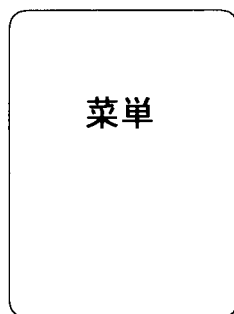

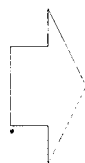
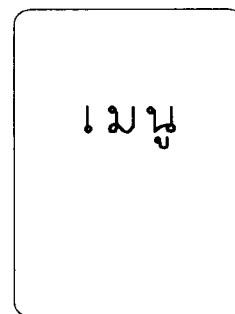

THAI



MERKNAD











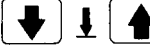

- Ekkoloddet blir levert fra fabrikken med menyspråk satt til engelsk. Før du benytter ekkoloddet kan du velge annet menyspråk dersom ønsket er tilgjengelig.
-
-

LAGRING AV FUNKSJONSINNSTILLINGER

- Når du har foretatt innstilling av en funksjon, trykk  for å lagre denne innstillingen. Dersom du istedenfor trykker  tasten vil instrumentet gå tilbake til normal ekkoloddfunksjon, og endringen vil ikke bli lagret.

BRUK AV EKKOLODDETS FUNKSJONER

Dette kapitlet gir informasjon om hvordan du skal benytte de forskjellige funksjonene til ekkoloddet.

TASTER OG KONTROLLER PÅ EKKOLODDET	29
 TASTER FOR DYBDEOMRÅDE	29
 TASTER FOR DYBDEOMRÅDE	29
 TASTER FOR BUNNFØRSTØRRET OMRÅDE	30
 VRM (variable dybdemåler) TASTER.....	30
 ALARM TASTER	31
 1. GRUNNEALARM	31
 2. DYBDEALARM	31
 3. SONE/FISK ALARM	32
 ALARM/ENTER TAST	32
 TERSKEL TAST	33
 TAST FOR BILDEFREMTREKK	33
 SKJERMBILDE TAST	34
1. SKJERMBILDE TAST	34
2. SMÅ EKKO FUNKSJON	35
3. HØY ELLER LAV FRKVENNS ALENE	36
INTERFERENSFJERNER	36
AUTO OMRÅDE FUNKSJON	37
AUTO FASING FUNKSJON	37
NULLSTILLING AV UTSEILT DISTANSE	38
LYSSTYRKE KONTROLL	38
TVG KONTROLL	38
STØYFJERNING KONTROLL	39
FORSTERKNING KONTROLL	39

TASTER OG KONTROLLER PÅ EKKOLODDET

↓ · | ↑ TASTER FOR DYBDEOMRÅDE

- For valg av dybdeområde (Normalområde):
Totalt 17 dybdeområder er tilgjengelig:
0~5 • 10 • 15 • 20 • 30 • 40 • 50 • 60 • 80 • 100 • 150 • 200 • 300 • 500 • 1000 • 1500 • 2000 MT,
FM, BR.
0~15 • 20 • 30 • 40 • 50 • 60 • 80 • 100 • 150 • 200 • 300 • 500 • 1000 • 2000 • 3000 • 5000 FT

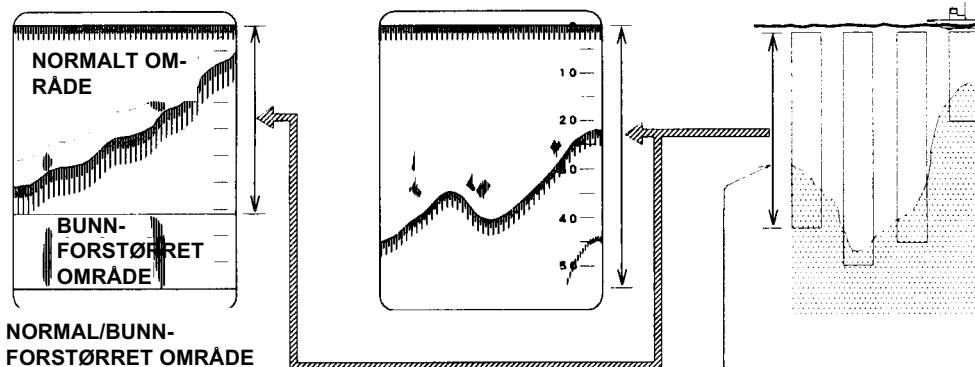

Endrer dette området.

Trykk denne tasten for å øke dybdeområde



Trykk denne tasten for å minske dybdeområde

↓ · | ↑ TASTER FOR DYBDEOMRÅDE

- For å endre startpunkt for dybdeområdet. Hovedområdet flyttes opp eller nedover.

Trykk denne tasten for å øke startpunktet.



Trykk denne tasten for å minske startpunktet.

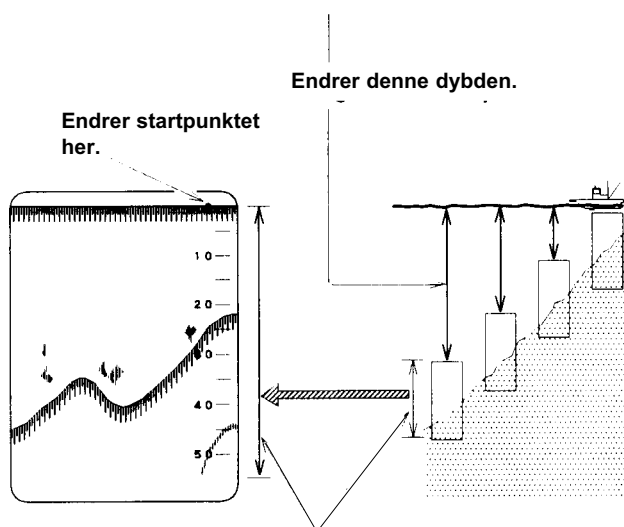

Endrer denne dybden.

Endrer startpunktet her.

Dette området velges med tastene for hovedområde.

- Det fasede området kan flyttes i 11 trinn. Hvert trinn er på 2/5 av hovedområdet (hele området på skjermen). Imidlertid kan det fasede området settes fra 0 til 999 meter, favner, braccia eller fot.
- Ved å flytte det fasede området, kan en få frem et forstørret område på skjermen i ønsket dybde.

↓ ↓ ↑ TASTER FOR BUNNFORSTØRRET OMRÅDE

- For å vise Normalområdet på øvre 2/3 av skjermen og bunnforstørret område på den nedre 1/3 av skjermen. Benyttes også for valg av størrelse på bunnforstørret område.
- Trykk ↓ ↓ tasten og Normalt/bunnforstørret område blir vist på skjermen.

For hvert trykk på ↓ ↓ tasten endres størrelsen på det bunnforstørrede området: «1 • 2.5 • 5 • 20 • 50 • 100 • 250 MT, FM, BR» eller «5 • 10 • 20 • 50 • 100 • 250 • 500 • 1000 FT».

Dersom imidlertid ↓ ↑ tasten trykkes vil områdene minke i reversert rekkefølge.

Indikering av bunnforstørret område

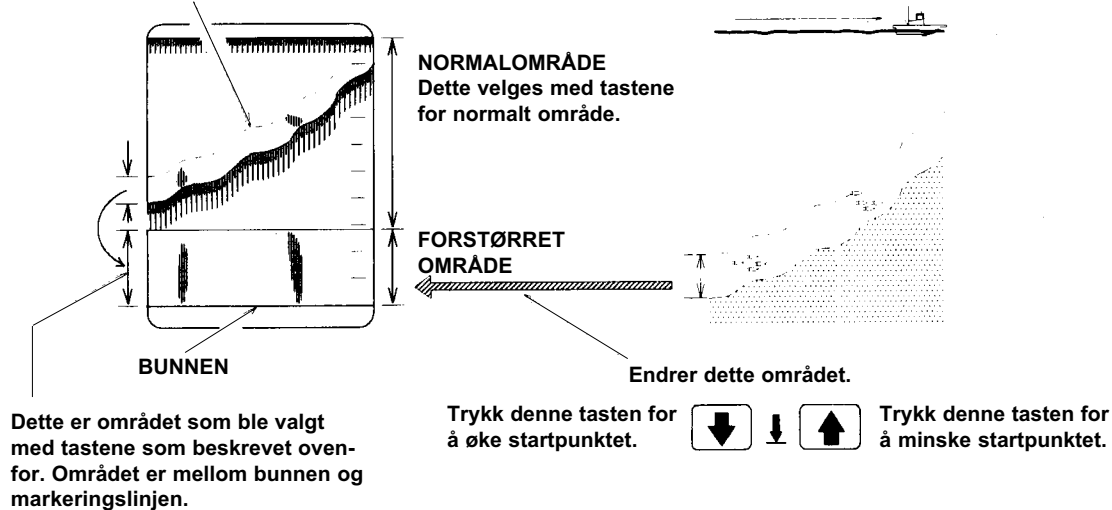

↓ --- ↑ VRM (variable dybdemåler) TASTER

- For å vise samt flytte VRM for å måle dybden til et objekt.
- Trykk en av tastene ↓ --- ↑ for å vise VRM på skjermen.

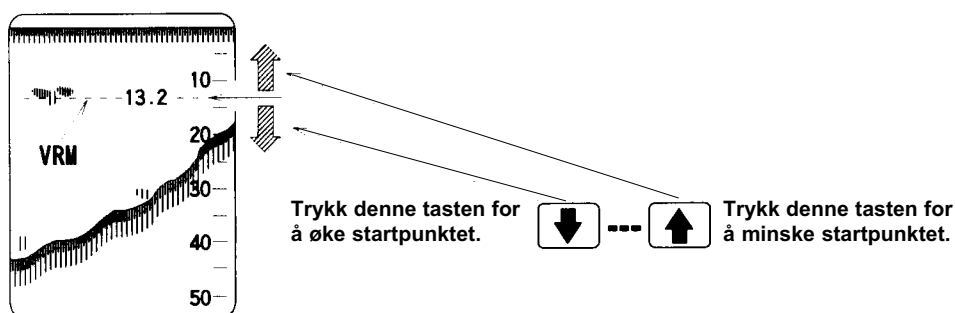

MERKNAD

- Når VRM er vist på skjermen, vil et trykk på begge ↓ --- ↑ tastene samtidig fjerne VRM. Den siste posisjonen vil imidlertid bli lagret i minnet.
- For å vise VRM på skjermen igjen, trykk en av ↓ --- ↑ tastene.

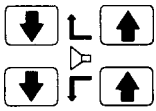

ALARM TASTER

- Alarmen vil bli utløst når dybden til bunnen blir større enn en valgt alarmdybde (dybdealarm), eller grunnere enn en valgt dybde (grunnealarm). Alarmen blir også utløst når ekko blir registrert innenfor det valgte område (sone/fiskealarm).

1. GRUNNEALARM

- Alarmen vil bli utløst når dybden til bunnen blir grunnere enn en valgt dybde.
- Bruk tastene til å flytte alarmmerket () til ønsket dybde, og trykk tasten. Alarmen vil bli utløst (ved punkt A som vist på figuren nedenunder) når dybden blir mindre en den valgte alarmdybden.

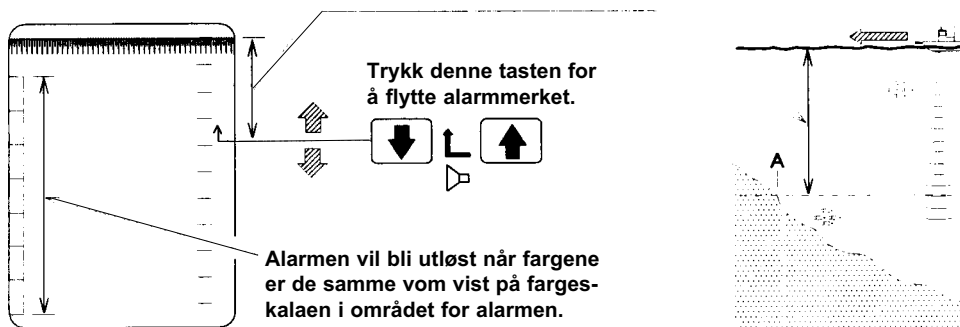

2. DYBDEALARM









- Alarmen vil bli utløst når dybden til bunnen blir større enn en valgt dybde.
- Bruk tastene til å flytte alarmmerket () til ønsket dybde, og trykk tasten. Alarmen vil bli utløst (ved punkt B som vist på figuren nedenunder) når dybden blir mindre en den valgte alarmdybden.



MERKNAD

- Det er mulig å utløse alarmen når ekko som korresponderer med fargeskalaen blir registrert. Se neste side.

3. SONE/FISK ALARM

- Alarmen blir utløst når ekko blir registrert innenfor det valgte området (mellom merket for «GRUNNEALARM» og merket for «DYBDEALARM»).
- Bruk    •    tastene til å flytte alarmmerket ( • ) til ønsket dybde for å velge sonen, og trykk  tasten. Alarmen vil bli utløst (ved punkt C som vist på figuren neden- under) når ekko kommer inn i den valgte alarmsonen.



MERKNAD

- Det er mulig å utløse alarmen når ekko som korresponderer med fargeskalaen blir registrert. Innstillingen vil ikke bli endret selv om alarmmerkene flyttes.
For ytterligere detaljer, se side 33.

ALARM/ENTER TAST

- For setting av alarm etter at alarmdybde har blitt spesifisert. Indikasjon for at alarm er satt, blir vist øverst til venstre på skjermen.
- Når alarmen er satt, vil et trykk på  tasten kansellere alarminnstillingen.

ALARM AV

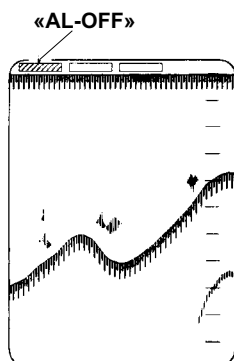

ALARM PÅ

ES-1025: «AL-ON»

ES-2025: «AL-HI eller «AL-LO».

Indikasjon avhengig av frekvensvalg for «ALARM». Se S 25.

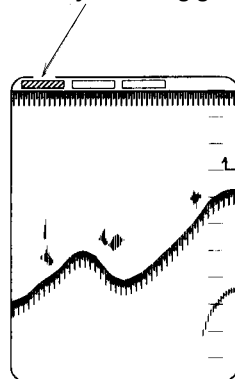

TERSKEL TAST

- Terskel tasten kan benyttes til å fjerne farger fra fargeskalaen, eller legge farger til skalaen.
 - Derved kan uønskede ekko som støy og plankton fjernes fra skjermen, slik at kun nytteekko blir vist på et klarere skjernbilde.
- Hver gang tasten trykkes, vil den svakeste fargen på fargeskalaen bli fjernet. Etter sjettede tastetrykk vil alle fargene påny bli vist på skalaen.

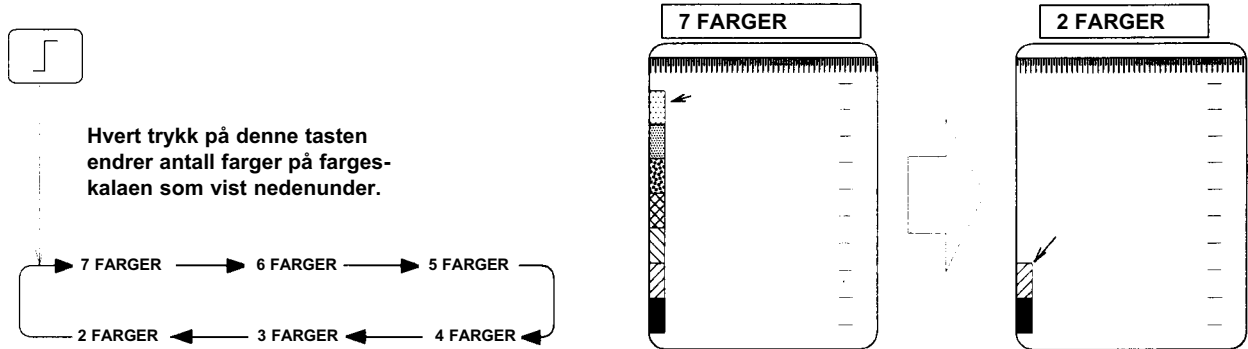

HVA ER «TERSSEL»?

ES-1025/ES-2025 kan registrere ekko fra små objekter i sjøen og vise disse på skjermen. Med terskel funksjone er det mulig å fjerne disse små ekkoene fra skjermen, som oftest plankton eller støy.

TAST FOR BILDEFREMTREKK

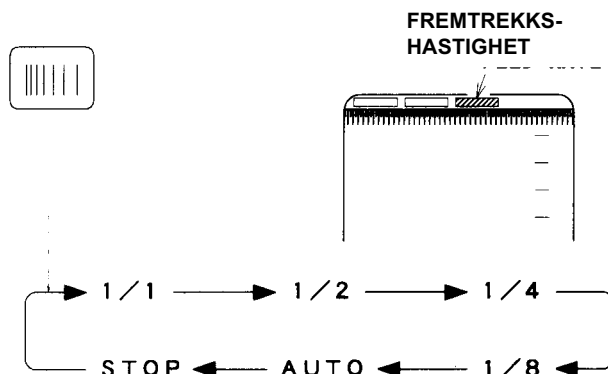

- Fremtrekkshastigheten for bildet kan velges mellom 1/1, 1/2, 1/4, 1/8, AUTO eller STOPP.

AUTO: Tilgjengelig når loggsensor er tilkoblet.

1/1 ~1/8: Trekker frem bildet med den hastighet som er valgt.

STOPP: Bildet trekkes ikke frem.

HVA ER «BILDEFREMTREKK»?

Bildefremtrekket er den hastigheten som bildet beveger seg over skjermen fra venstre til høyre på skjermen. 1/1 refererer seg til 1 fremtrekk for hver sendepuls. 1/2 refererer seg til 1 fremtrekk for hver 2 sendepuls. Ved manuelt valg har ikke fremtrekkshastigheten noen relasjon til båtens fart.

MODE SKJERMBILDE TAST

- For å velge hvilke bildekombinasjoner som skal vises på skjermen.
Hver gang tasten **MODE** trykkes, vil bildekombinasjonen endre seg som følger:

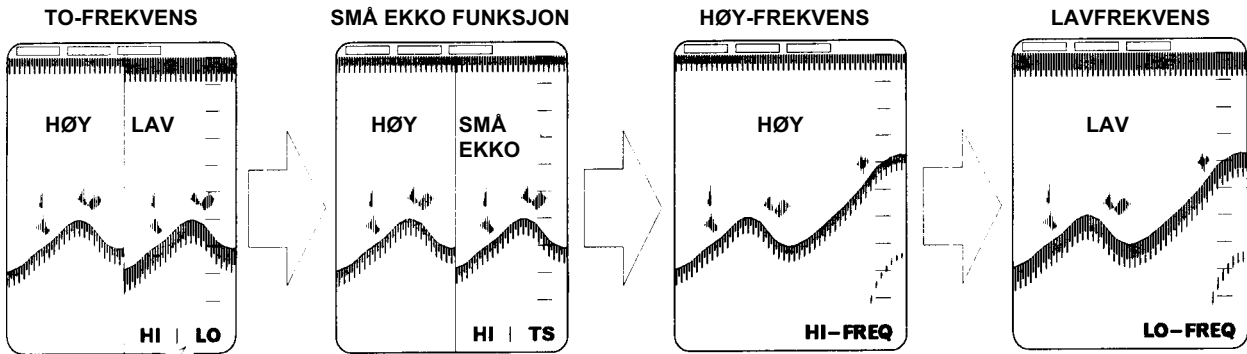

Viser posisjon for alternative frekvenser.

MODE

Hvert trykk på tasten endrer innstillingen som følger.

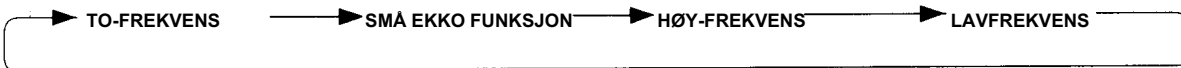

Posisjonen for de forskjellige frekvenser kan velges i menyen for «TO-FREKVENS» funksjon. Se side 25.

I funksjonen for visning av små ekko, vil små ekko alltid bli vist på høyre side av skjermen. Venstre side av skjermen (høy eller lavfrekvens) kan velges i menyen for «TO-FREKVENS» funksjon. Se side 25.

1. SKJERMBILDE TAST

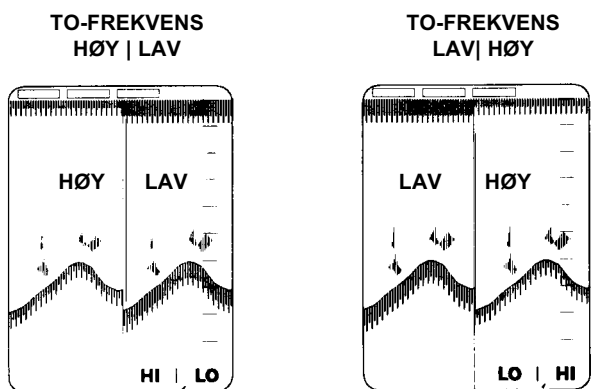

Posisjon for frekvenser:
HI: Høy-frekvens til venstre.
LO: Lav-frekvens til høyre.

Posisjon for frekvenser:
LO: Lav-frekvens til venstre.
HI: Høy-frekvens til høyre.

- Ved to-frekvens funksjon vil skjermen bli delt vertikalt. Høy frekvens og lav frekvens blir vist ved siden av hverandre.

Posisjonen for høy-frekvens bilde og lav-frekvens er avhengig av valg i menyen for «TO-FREKVENS» funksjon. Se side 25.

2. SMÅ EKKO FUNKSJON

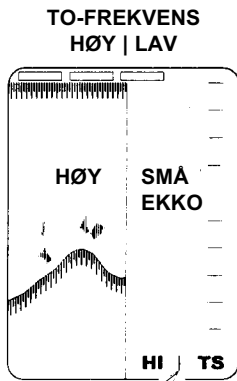

Posisjon for frekvenser:
HI: Høy-frekvens til venstre.
TS: Små ekko til høyre.

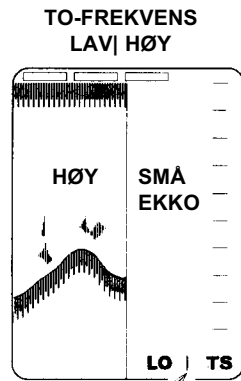

Posisjon for frekvenser:
LO: Lav-frekvens til venstre.
TS: Små ekko til høyre.

- Ved funksjonen med SMÅ EKKO blir skjermen delt i to vertikalt, og små ekko blir presentert på høyre side, og bilde med høy- eller lav-frekvens blir presentert på venstre side.

Bildet so blir presentert på venstre side vil være avhengig av frekvensvalget i menyen for «TO-FREKVENNS», se side 25.

HVA ER FUNKSJONEN «SMÅ EKKO»?

Funksjonen med SMÅ EKKO er beregnet for registrering av små ekko, som f. eks. småsild etc.

På grunn av lydbølgens utbredelse, registreres eko fra små fisk enklere med høy-frekvens (200 KHz), og er samtidig vanskeligere å se med lav-frekvens (50 KHz).

TO-FREKVENNS FUNKSJON

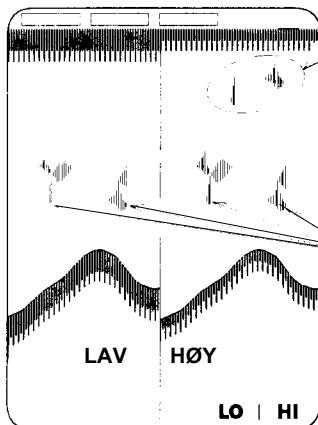

FISKESTIM VIST PÅ HØYRE SIDE MED HØY FREKVENNS.

Ekko fra små fisk vil bli vist med denne fargen.

FISKESTIM VIST PÅ SKJERMEN I BEGGE MODUS.

SMÅ EKKO FUNKSJON

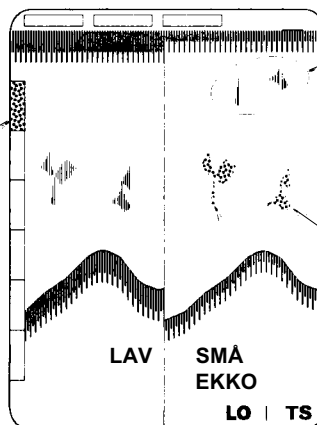

Fiskestim (med høy-frekvens) kan vises med funksjonen for små ekko og med samme farge som i høy-frekvens funksjon.

Fiskestim blir vist med både høy og lavfrekvens med farge som øverst på fargeskalaen.

- På bildene ovenfor med høy/lavfrekvens, vil kun høyfrekvens være i stand til å registrere små fisk. For å gjøre det enklere å se ekko fra små fisk blir disse vist med normale farger, mens andre ekko blir vist med lysere farger.
- Ved høy forsterkning vil imidlertid ekko fra små fisk kunne bli sett med både høy- og lavfrekvens.
- Ekko fra små fisk kan bli vist med fargen som er øverst på fargeskalaen.

3. HØY ELLER LAV FREKVENNS ALENE

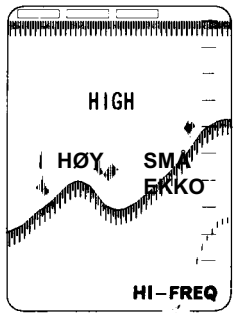

Frekvensvisning.
HI: Høy-frekvens.

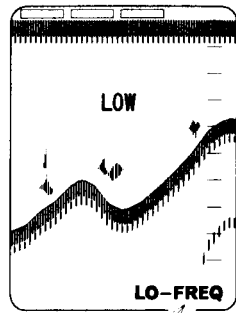

Frekvensvisning.
LO: Lav-frekvens.

- Ved denne funksjonen vises enten høy- eller lavfrekvens alene på skjermen.

ES-2025



INTERFERENSFJERNER

- Funksjonen benyttes for å fjerne støy fra andre båter som benytter ekkolodd med samme frekvens.

Hvert trykk på  tasten endrer funksjonen og graden av interferensfjerning som vist neden-
under:

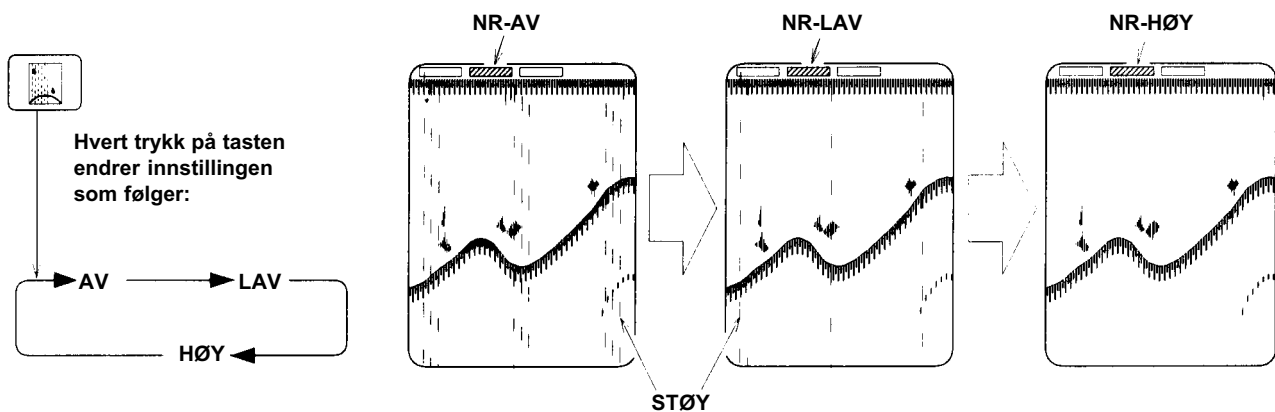

FORSIKTIG



- Noen typer interferens lar seg ikke fjerne. Små ekko kan også forsvinne ved høy innstilling.

HVA ER «INTERFERENS»?

Støy kan bli vist på skjermen som «regn», som på bildene ovenfor, eller som regelmessige streker som vandrer over skjermen. Dette skyldes ekkoloddpulser som mottas fra ekkolodd på båter i nærområdet.

AUTO OMRÅDE FUNKSJON

- Hovedområdet vil automatisk endre seg slik at bunnkonturen alltid blir vist på nedre del av skjermen, og hele området fra vannflata til bunnen blir vist.

Ved å trykke    tastene samtidig, vil auto område funksjonen aktiviseres, og dette indikeres med «AT-RNG» oppe i skjermens øvre høyre hjørne.

Ved å trykke en av    tastene kanselleres funksjonen.



Trykk disse to
tastene samtidig.

Dette området endrer
seg automatisk.

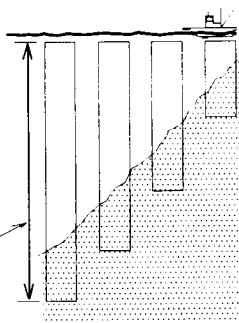

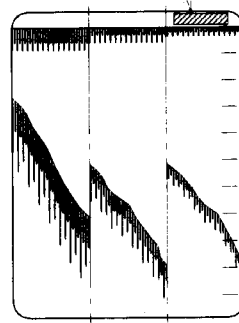

AUTO område indikering(AT-RNG)



AUTO FASING FUNKSJON

- Dybdeområdet vil automatisk flytte seg på skjermen slik at bunnkonturen alltid vil bli vist på nedre del av skjermen.

Ved å trykke    tastene samtidig, vil auto fasing funksjonen aktiviseres, og dette indikeres med «AT-SFT» oppe i skjermens øvre høyre hjørne.

Ved å trykke en av    tastene kanselleres funksjonen.



Trykk disse to
tastene samtidig.

Dette området flytter
seg automatisk.

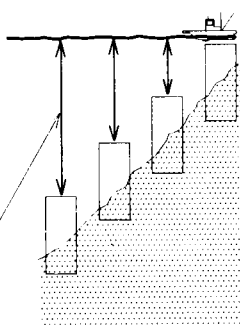

AUTO fasing indikering(AT-SFT)

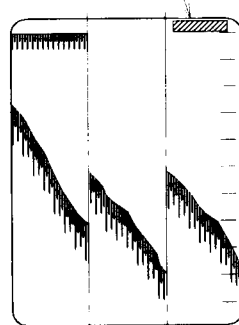

MERKNAD

- For at Auto område og Auto fasing funksjonen skal fungere må bunnkonturen vises i rødt eller orange (De to sterkeste fargene på fargeskalaen).
- Selv om bunnen blir vist i rødt eller orange, kan det, dersom der er mye interferens på grunn av luft etc. skje at ekkoloddet ikke klarer å følge bunnen. Dersom ekkoloddet i dette tilfelle ikke klarer å registrere bunnen etter 16 sendepulser, vil dybdeområdet bli satt tilbake til 0, og ekkoloddet vil starte søking etter bunnen påny. Dersom ekkoloddet ikke klarer å lokalisere et stabilt bunnekk, vil skalaen fortsette med å endre seg.

NULLSTILLING AV UTSEILT DISTANSE

- Funksjonen benyttes til nullstilling av utseilt distanse.
Utseilt distanse kan vises på skjermen når loggsensor er installert (tilleggsutstyr).

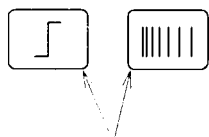

Trykk begge disse tastene samtidig.

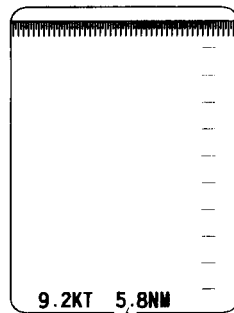

Nullstiller utseilt distanse (0 NM).

LYSSTYRKE KONTROLL

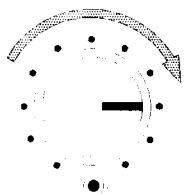

- Ved å dreie kontrollen med urviseren, økes lysstyrken på skjermen.

TVG KONTROLL

- TVG kontrollen undertrykker uønskede ekko (reduserer forsterkningen i nærområdet, og øker den gradvis med dybde) som f. eks. luftbobler og åte.

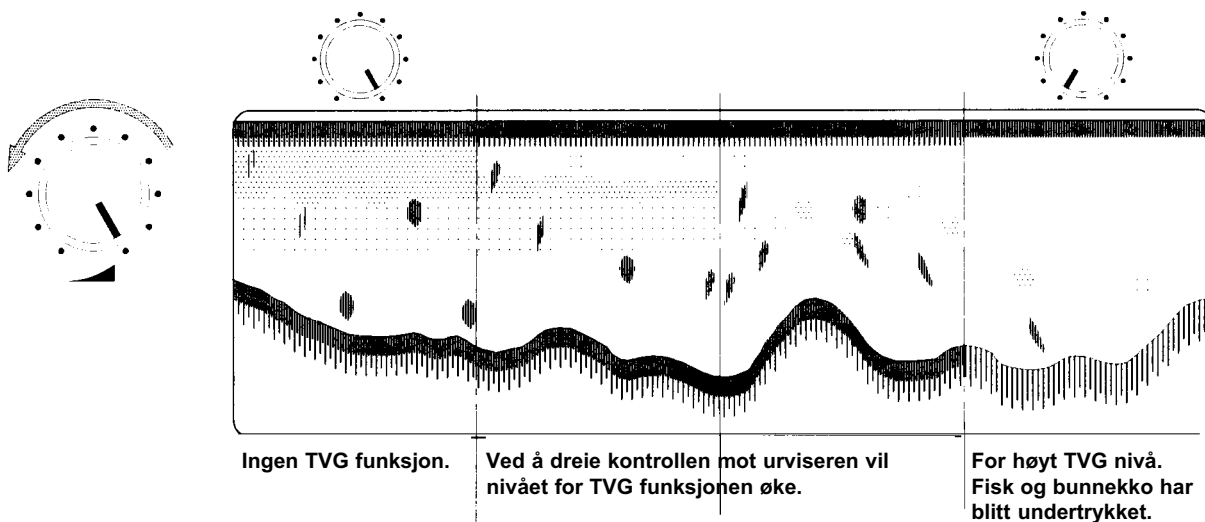

- Ved å dreie kontrollen mot urviseren vil nivået for TVG funksjonen øke.
- Kontrollen må ikke settes for høyt, da dette vil undertrykke ekko fra fisk og bunnen.

STØYFJERNING KONTROLL

- Funksjonen benyttes for å fjerne støy fra hele bildeskjermen.

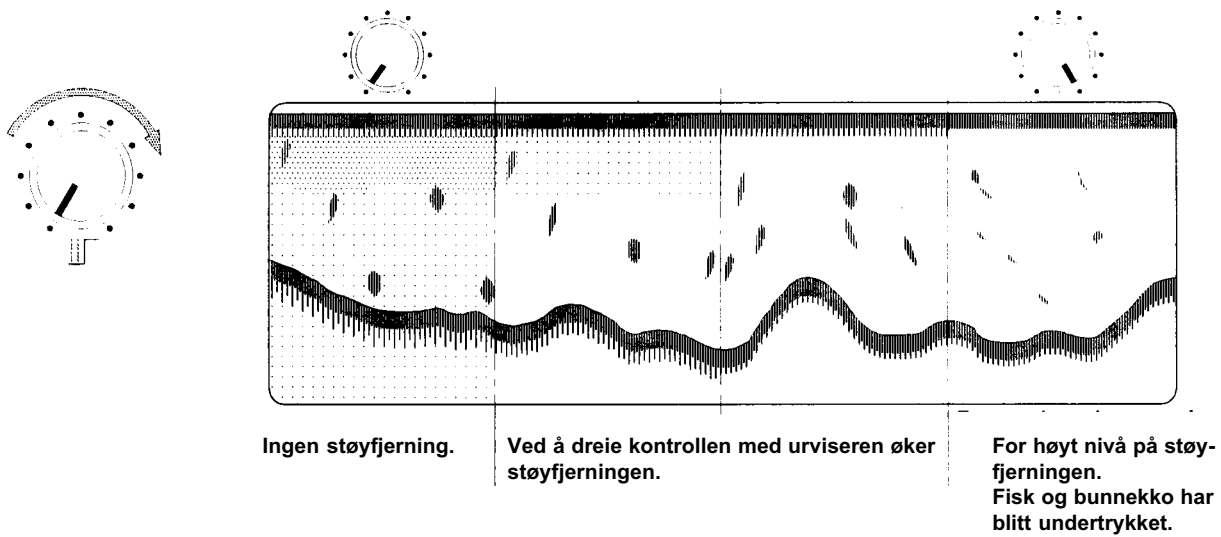

FORSTERKNING KONTROLL

- For justering av nivået på innkommende ekko.
Når kontrollen dreies med urviseren øker forsterkningen. Drei forsterkningen opp til bunnkonturen blir vist i rødt.

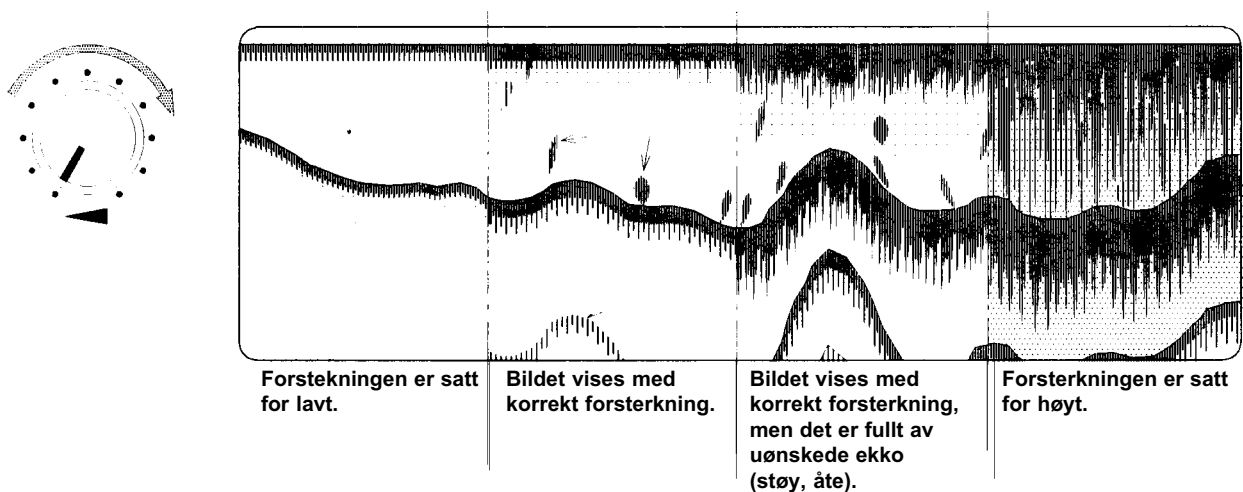

- De sterkeste ekko blir vist i rødt, og de nest sterkeste ekko blir vist i orange. Rekkefølgen er: Rødt > Orange > Gul > Grønn > Lysegrønn > Cyan > Lyseblå.
- Dersom du kun ønsker å registrere bunnen, kan forsterkningen settes lavt ettersom bunnen gir et meget kraftig ekko.
- For registrering av større fiskeforekomster, kan forsterkningen økes en del. Dersom imidlertid forsterkningen økes for mye, vil ekkoloddet plukke opp støy og ekko fra åte etc.
- Når det er vanskelig å registre bunnen på grunn av mudder eller vekster, kan forsterkningen økes.
- Når luftbobler passerer svingeroverflaten kan disse bli vist på skjermen som ekko, og i ekstreme tilfeller kan all annen registrering blokkere.

TILLEGGSUTSTYR

Dette kapitlet gir informasjon om tilleggsutstyr og hvordan dette tilkobles ekkoloddet.

TILLEGGSUTSTYR	40
KABELTILKOBLING	41
SPESIFIKASJONER	42
SPESIFIKASJONER	43

ENHET	BESKRIVELSE	MERKNADER
OP-253	KABEL FOR LOGGSENSOR	
OP-234	KABEL FOR TEMPERATURSENSOR	
OP-235	KABEL FOR NAVIGATORTILKOBLING	
OP-256	KABEL FOR NMEA UTGANG	

KABELTILKOBLING

Før du installerer ekstrautstyr (Se side 12) må du forvise deg om at ekkoloddet er slått av, og du må ta ut strømforsyningspluggen fra ekkoloddet.

Siden ekkoloddet inneholder kretser med høyspenning, må installasjonen foretas av autorisert forhandler.

① Fjern de 17 skruene som fester dekselet og trekk dekselet av i pilens retning.

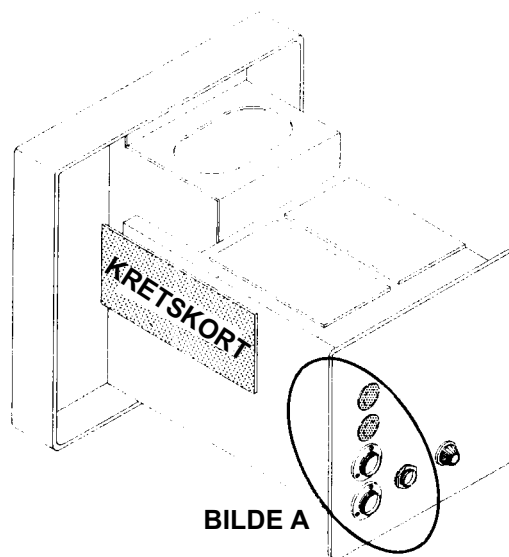
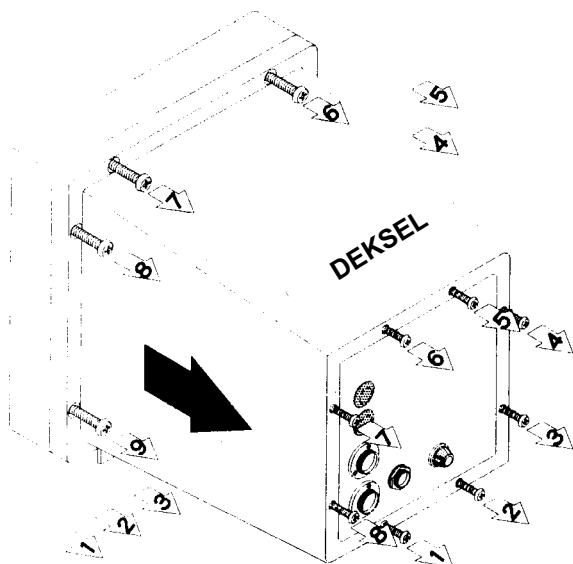

BILDE B

② Ta av hetten i kabinettet der du skal installere kablesettet.

③ Sett inn pluggsettet fra innsiden av kabinetter og skru pluggen fast med mutteren.

④ Sett inn kontakten i den tilhørende terminalen på hovedkortet (se nedenunder).

OP-235 > J6 OP-256 > J7

OP-234 > J8 OP-253 > J9

⑤ Dersom kablesettet har en jordledning med kabelsko, festes denn med skru A.

⑥ Sett dekselet på plass, og fest dette med skruene.

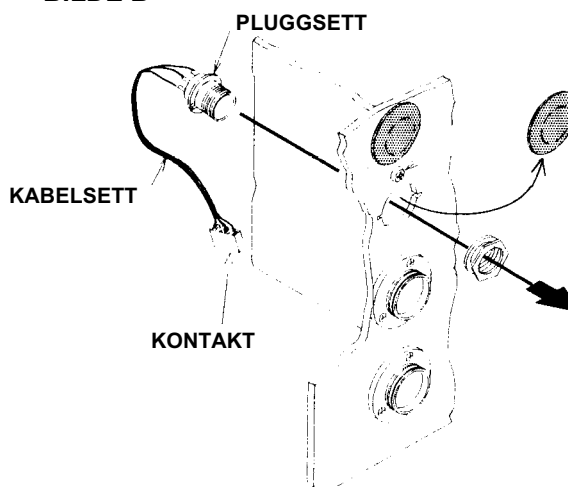

- Du må ikke åpne kabinettet selv. Ekkoloddet har interne kretser som kan ha høyspenning selv om ekkoloddet er slått av. Dette kan medføre alvorlig personskade. Tilleggsutstyr må derfor alltid installeres av autorisert forhandler.

HOVEDKORT
NR. 620

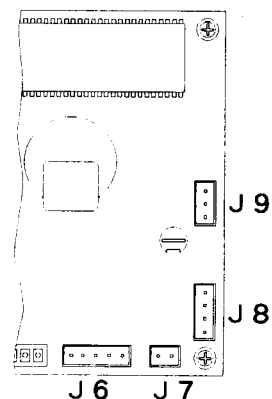

* Bildene ovenfor referer seg til ES-2025. Dersom modellen er ES-1025 vil plugginngangene som er vist nederst være forsynt med hetter.

SPESIFIKASJONER

ES-1025

1: FASET OMRÅDE	Kan velges i 11 trinn fra 0~999 i 2/5 av hovedområde.)
2: HOVEDOMRÅDE	0~5 • 10 • 15 • 20 • 30 • 40 • 50 • 60 • 80 • 100 • 150 • 200 • 300 • 500 • 1000 • 1500 • 2000 MT, FM, BR 0~15 • 20 • 25 • 30 • 40 • 50 • 60 • 80 • 100 • 150 • 200 • 300 • 500 • 1000 • 1500 • 2000 • 3000 • 5000 FT
3. PELAGISK FORSTØRRING	Som en kombinasjon av hovedområde og faset område.
3: BUNNFORSTØRRING	0~1 • 2.5 • 5 • 20 • 50 • 100 • 250 MT, FM, BR 0~5 • 10 • 20 • 100 • 250 • 500 • 1000 FT
4: FREKVENSVALLG	50 eller 200 kHz. En-frekvens.
5:SKJERMBILDER	1) Normalt bilde 2) Pelagisk forstørring 3) Bunnforstørring
6: DATAVISNING	1) Dybdeskala 2) Digital dybde 3) Skala for sjøtemperatur* 4) VRM dybde 5) Sjøtemperatur* 6) Fart* 7) Utseilt distanse* 8) Bredde/Lengde* 9) Kurs*
7:FUNKSJONSINNSTILLINGER	Bildehastighet • Støyreduksjon • Auto område PÅ/AV • Auto fasing PÅ/AV • Alarm
8:ANDRE DATA	Fargeskala • 30 sek. tidsmarkør • Grafisk sjøtemperatur* • Alarmmarkører
9:ANDRE FUNKSJONER	TVG • Terskelnivå • Hvitlinje • Reduksjon av sendereffekt • Støyreduksjon • Interferensreduksjon • Auto område • Auto fasing • Bildestørrelse • Skalaposisjon (2 valg) • Bakgrunnsfarge (2 valg) • Grunnealarm • Dybdealarm • Sone/fiske alarm • Automatisk avmagnetisering • Bildefremtrekk (Stopp + 4 hastigheter) • Minne for tastatur

■ ANNET

1:DATAINNGANG	Sensor for sjøtemperatur • Fart • Ekstern navigator (NMEA-0182, 0183)**
2:DATAUTGANG	Dybde (NMEA-0183)*
3:SKJERM	10" skjerm med høy oppløsning (240x 256punkter)
4:STRØMFORSYNING	10.5~40 V DC • Strømforbruk 45 watt
5:EKSTRAUTSTYR	Sensor for sjøtemperatur • SKIPPER GPS

MERK 1) * -----Krever tilkobling av tilleggsutstyr.

MERK 2) ** -----Aksepterer data i NMEA-0182, NMEA-0183 format.

SPESIFIKASJONER

ES-2025

1: FASET OMRÅDE	Kan velges i 11 trinn fra 0~999 i 2/5 av hovedområde.)
2: HOVEDOMRÅDE	0~5 • 10 • 15 • 20 • 30 • 40 • 50 • 60 • 80 • 100 • 150 • 200 • 300 • 500 • 1000 • 1500 • 2000 MT, FM, BR 0~15 • 20 • 25 • 30 • 40 • 50 • 60 • 80 • 100 • 150 • 200 • 300 • 500 • 1000 • 1500 • 2000 • 3000 • 5000 FT
3. PELAGISK FORSTØRRING	Som en kombinasjon av hovedområde og faset område.
3: BUNNFORSTØRRING	0~1 • 2.5 • 5 • 20 • 50 • 100 • 250 MT, FM, BR 0~5 • 10 • 20 • 100 • 250 • 500 • 1000 FT
4: FREKVENSVALLG	50 eller 200 kHz. To-frekvens.
5:SKJERMBILDER	1) 50 KHz en-frekvens 2) 200 KHz en frekvens 3) Små ekko funksjon 4) To-frekvens, vertikal deling 5) Bunnforstørring
6: DATAVISNING	1) Dybdeskala 2) Digital dybde 3) Skala for sjø- temperatur* 4) VRM dybde 5) Sjøtemperatur* 6) Fart* 7) Utseilt distanse* 8) Breddelengde* 9) Kurs*
7:FUNKSJONSINNSTILLINGER	Bildehastighet • Støyreduksjon • Auto område PÅ/AV • Auto fasing PÅ/AV • Alarm
8:ANDRE DATA	Fargeskala • 30 sek. tidsmarkør • Grafisk sjøtemperatur* • Alarmmarkører
9:ANDRE FUNKSJONER	TVG • Terskelnivå • Hvitlinje • Reduksjon av sendereffekt • Støyreduksjon • Interferensreduksjon • Auto område • Auto fasing • Bildestørrelse • Skalaposisjon (2 valg) • Bakgrunnsfarge (2 valg) • Grunnealarm • Dybdealarm • Sone/fiske alarm • Automatisk avmagnetisering • Bilde- fremtrekk (Stopp + 4 hastigheter) • Minne for tastatur

■ ANNET

1:DATAINNGANG	Sensor for sjøtemperatur • Fart • Ekstern navigator (NMEA-0182, 0183)**
2:DATAUTGANG	Dybde (NMEA-0183)*
3:SKJERM	10" skjerm med høy oppløsning (240x 256punkter)
4:STRØMFORSYNING	10.5~40 V DC • Strømforbruk 45 watt
5:EKSTRAUTSTYR	Sensor for sjøtemperatur • SKIPPER GPS

MERK 1) * -----Krever tilkobling av tilleggsutstyr.

MERK 2) ** -----Aksepterer data i NMEA-0182, NMEA-0183 format.